

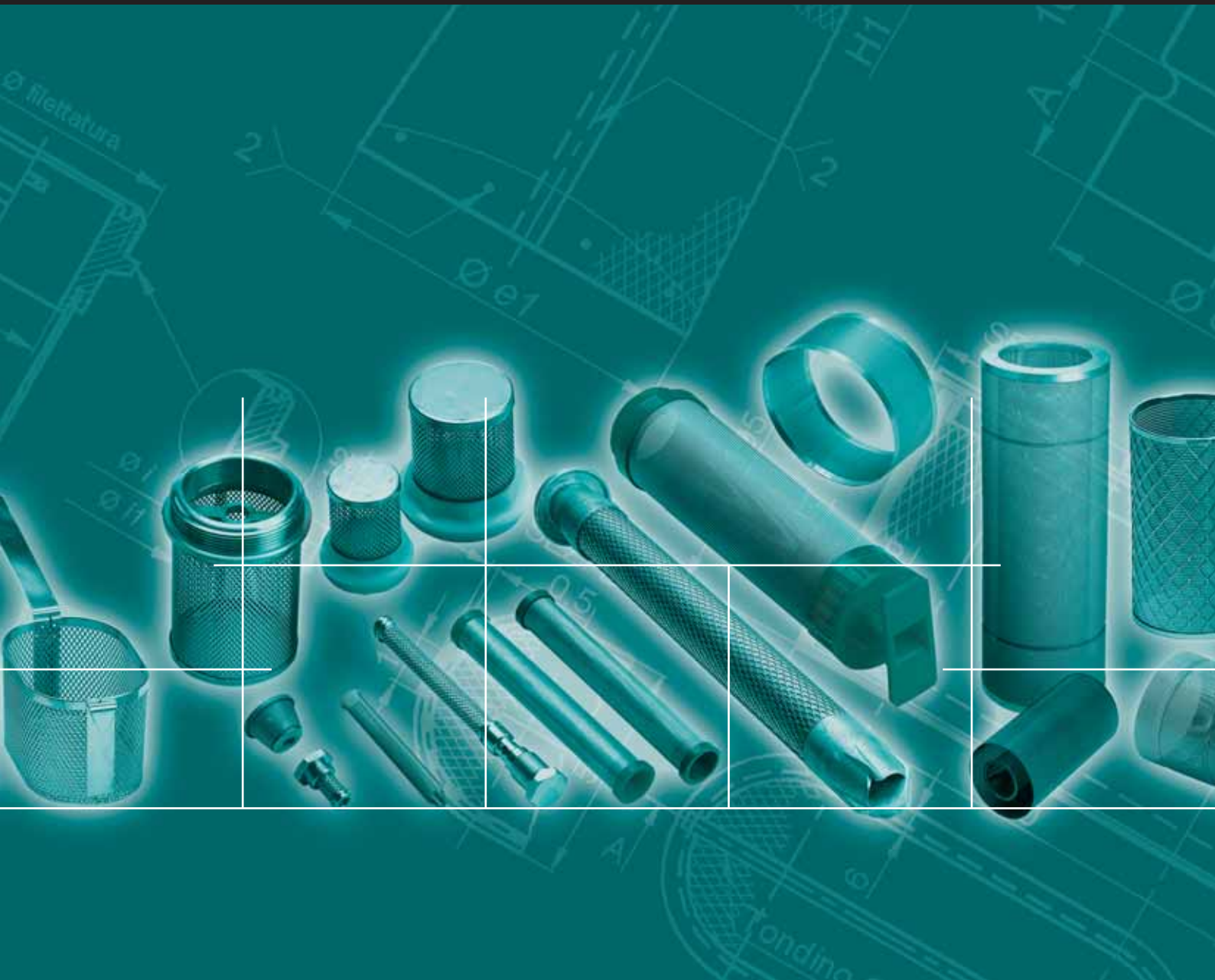

gira international
Architektur mit Metall

Auf der Schanz 30, A-2345 Brunn am Gebirge
Telefon: +43 2236 315 198
Mobil: +43 676 90 90 950
office@gira-international.com
www.gira-international.com

Streckgitter und feinmaschiges Streckgitter



Streckgitter für die Industrie

www.italfim.it

Inhalt

	<p>6 Zeichnungen und Kenndaten von Streckgitter</p>		<p>36 Wasserfilter</p>		<p>48 Frontplatten für Autoradio, TV und Hi-Fi</p>
	<p>8 Streckgitter mit Rautenmasche</p>		<p>38 Filterrohre</p>		<p>50 Leichte Aufbauten</p>
	<p>14 Streckgitter mit Quadratmasche</p>		<p>39 Verschiedene Filter</p>		<p>54 Körbe</p>
	<p>18 Streckgitter mit Sechseckmasche</p>		<p>43 Scheiben und Einzelteile</p>		<p>58 Mikrogitter (gefaltet, mäanderförmig, gewellt)</p>
	<p>20 Streckgitter mit Rundlochmasche</p>		<p>44 Aktivkohlebehälter</p>		<p>60 Filterplatten für industrielle Abzugshauben. Wärmekonvektoren</p>
	<p>30 "SICURA" Schutzgitter für elektrische Toranlagen</p>		<p>46 Flammschutz</p>		<p>65 Fettfangfilter aus Edelstahl oder Aluminium für Haushaltsküchen- Abzugshauben</p>

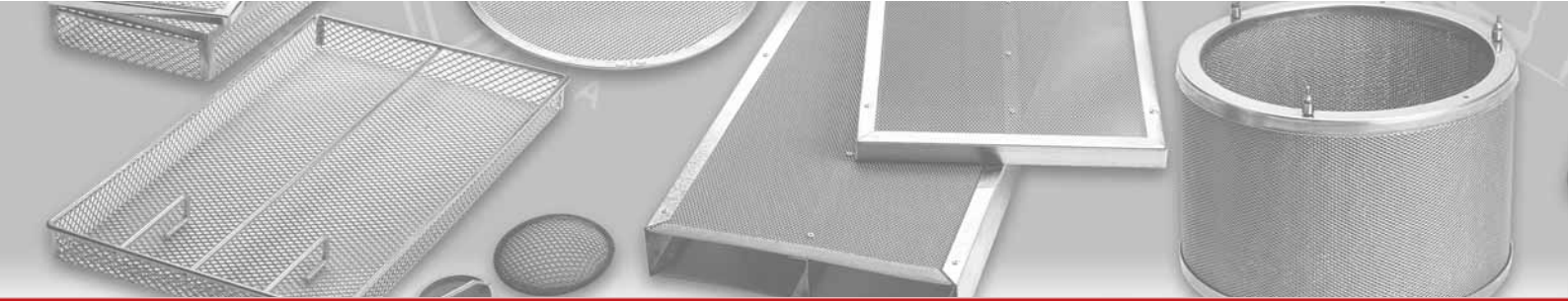

ISO 9001:2000
Zertifikat Nr 0237



Italfim

S.p.A.

Reti e microreti in lamiera stirata





Höchste Qualität ist die Prämisse von **Italfim**, dem renommierten Hersteller von Streckgitter der anspruchsvollen Art, in zahlreichen Industriebereichen jahrzehntelang bewährt.

Praktische Erfahrung auf Weltniveau machen aus **Italfim** den zuverlässigen Ansprechpartner auch für Sie.



Ausschließlich in Italien hergestellte Erzeugnisse.

Die komplette Fertigung erfolgt in Italien; alle Mitarbeiter sind nach den europäischen Arbeitsschutzgesetzen sozialversichert.

Gesetzeskonforme Erzeugnisse.

Alle unsere Erzeugnisse werden strengstens nach den geltenden Sicherheits- und Unfallschutzvorschriften hergestellt.

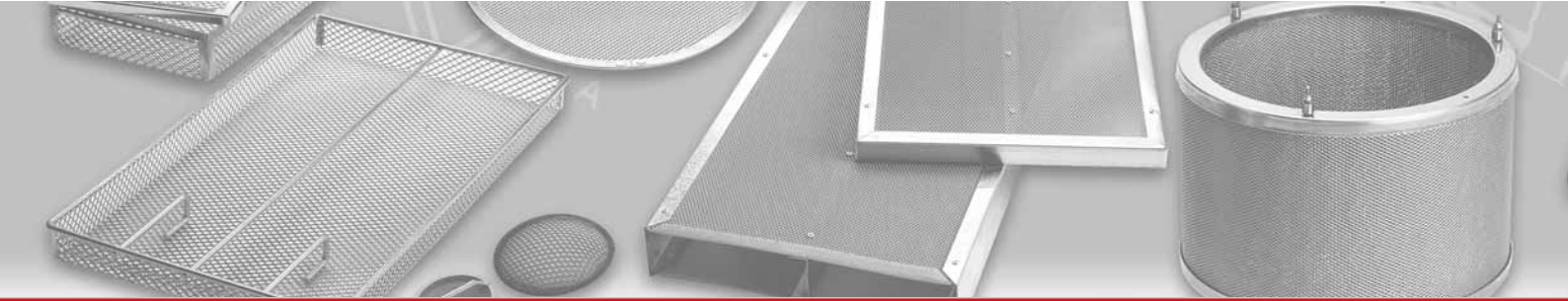

Seit mehr als zehn Jahren ist Italfim nach ISO 9000 zertifiziert und hat in dieser Zeit seine Fertigungs- und Prüfverfahren kontinuierlich verbessert, um den Kundenanforderungen maximal gerecht zu werden.



Im Vordergrund: Raumbild-Weitwinkelmikroskop mit Makrographie-Fotoröhre.



Durch qualifizierte Rohstofflieferanten und Lieferanten von Finishing-Sonderverfahren, permanenter Verbesserung der In-process-Prüfverfahren und hohen Produktionskapazitäten ist Italfim auf internationaler Ebene Marktführer.

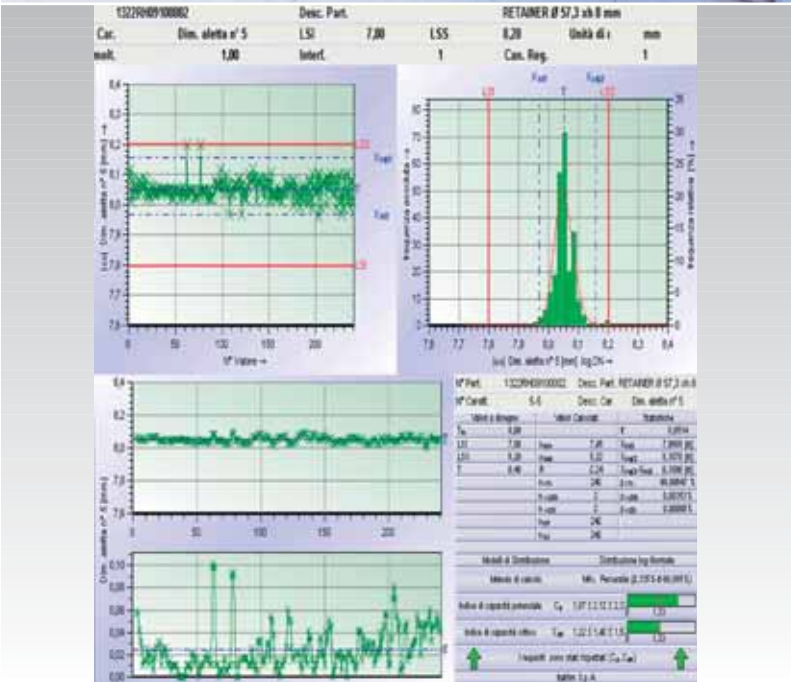
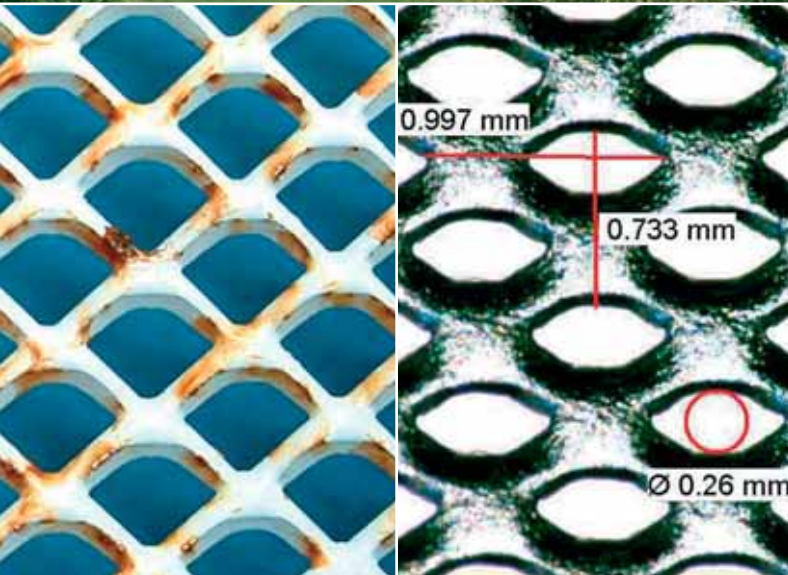

Im eigenen Prüflabor werden die Maschengrößen kontrolliert und das Streckgitter einem Salzsprühnebeltest unterzogen.

Zeichnungen und Kenndaten von Streckgitter

1 Strecken

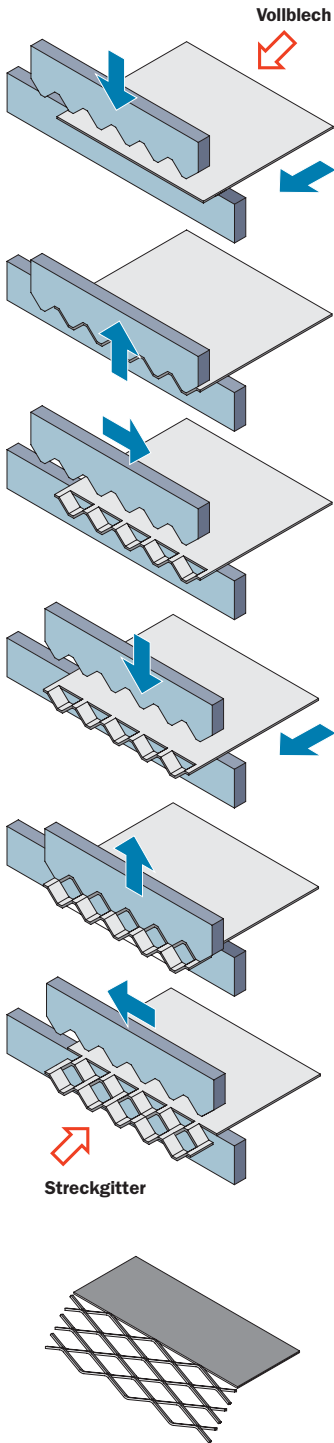

2 Maschenmaße

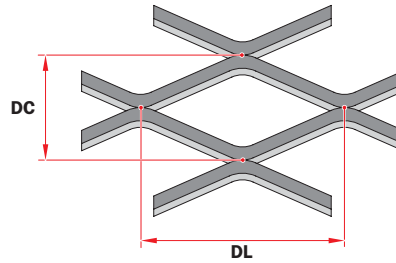

3 Masche im Schnitt

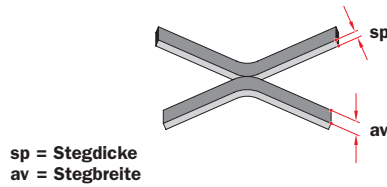

4 Maschenweite

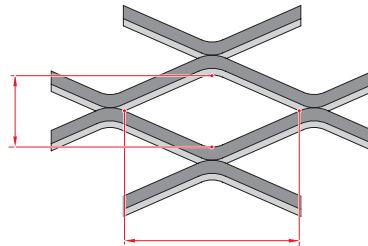

Unsere Mitarbeiter stehen Ihnen für weitere Erläuterungen hilfreich zur Verfügung.

5 Steckgitterrolle

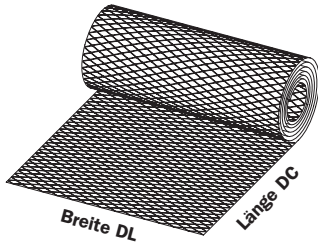

6 Abmessungen der Zuschnitte

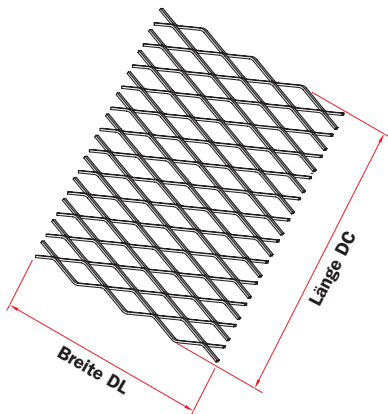

7 Vollmaschengitter DL

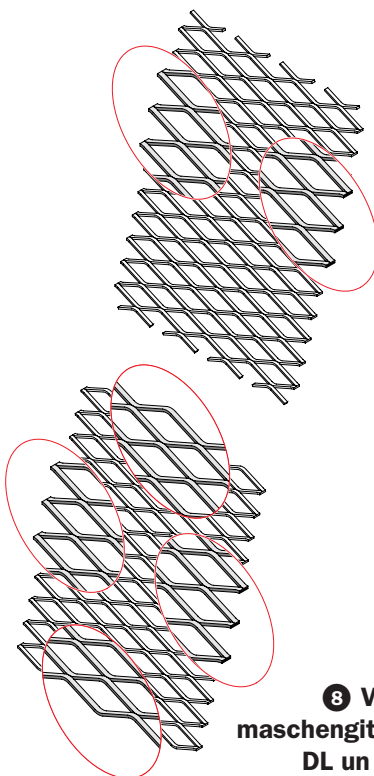

8 Vollmaschengitter DL un DL

9 Dicke des Streckgitters

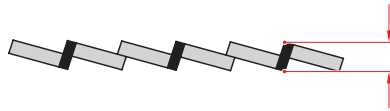

10 Streckgitter, nicht flachgewalzt

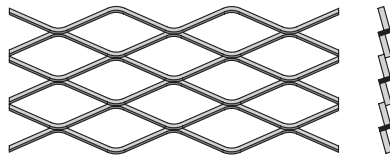

11 Streckgitter, flachgewalzt

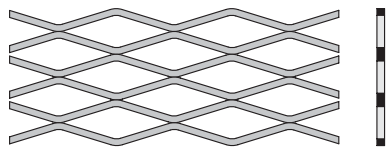

12 Flachwalzen

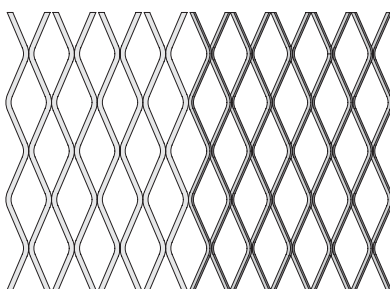
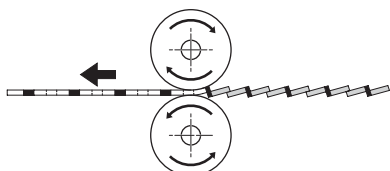

Streckgitter mit Rautenmasche

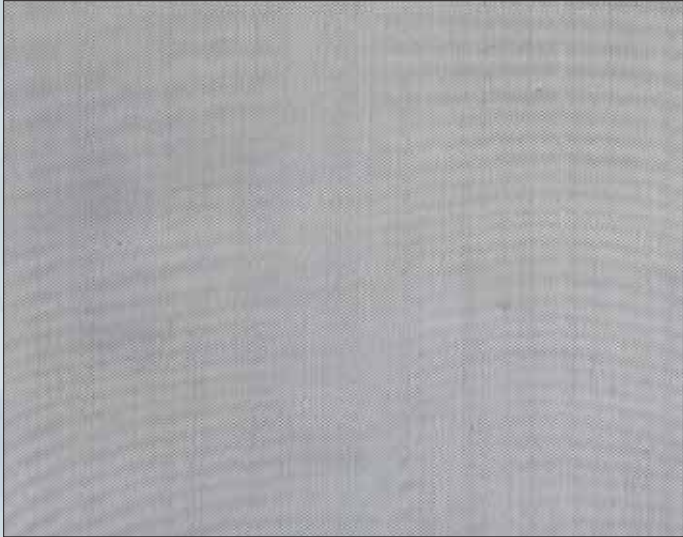

R 0,60

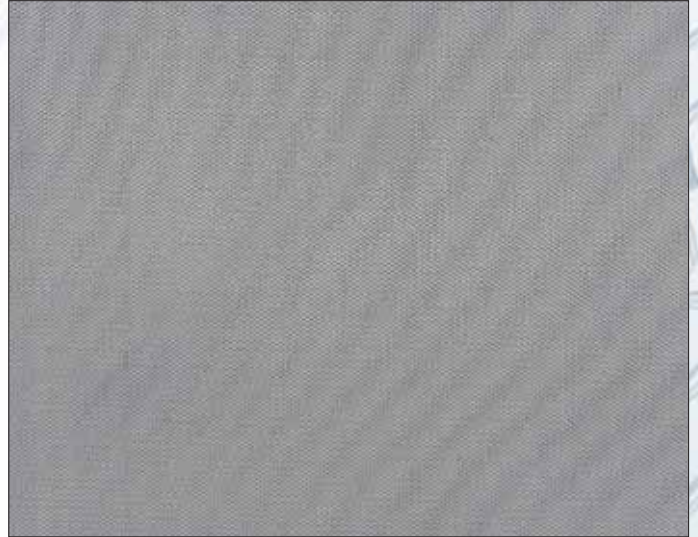

R 1

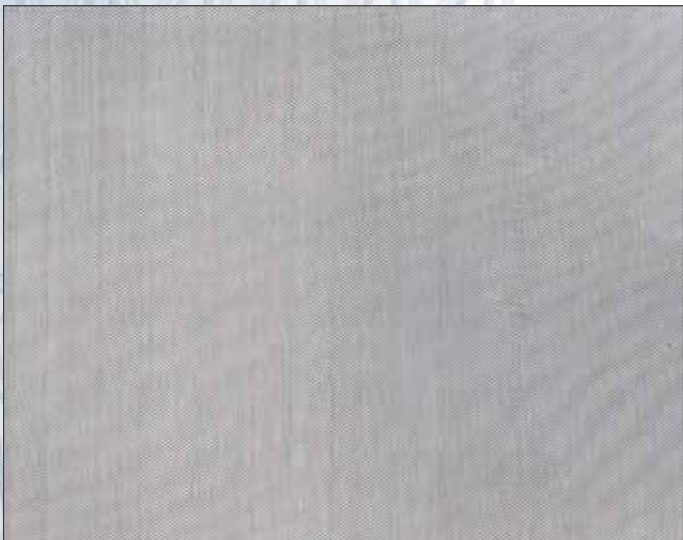

R 0,75

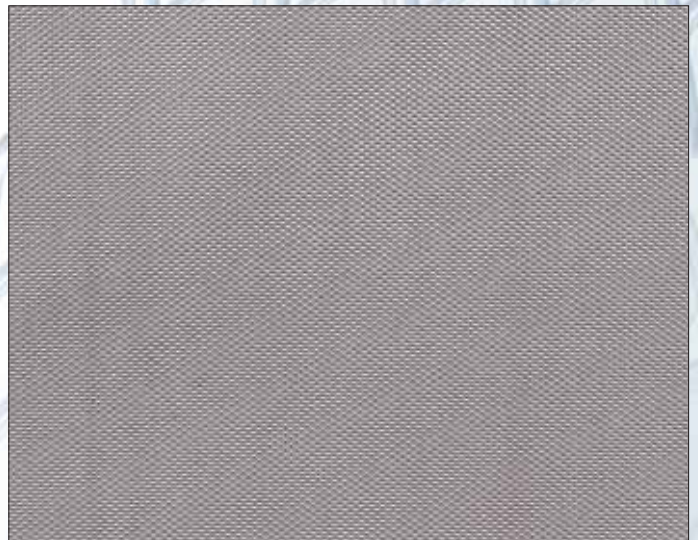

R 1,5



R 0,85

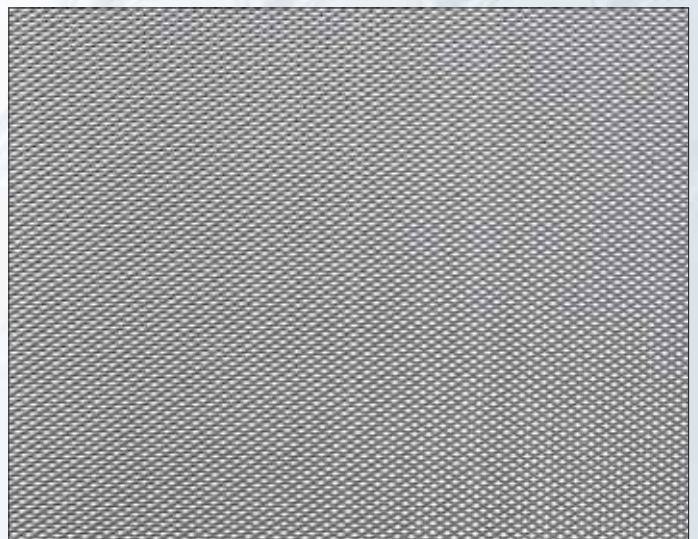

R 2

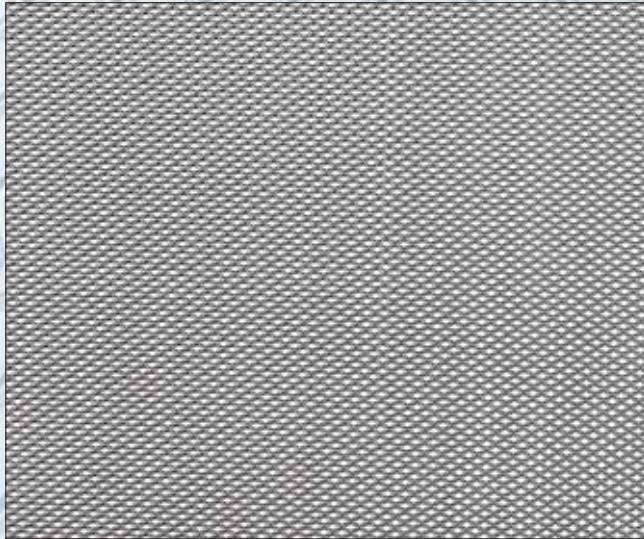

R 2,5

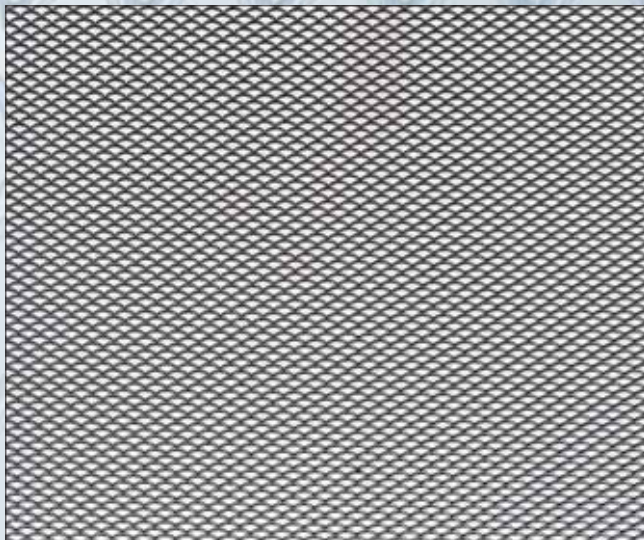

R 3

Streckgitter in Tafeln und Rollen wird in Standarddicken und -formaten oder nach Maß in beliebigen Werkstoffen wie Stahl, Edelstahl (z.B. Werkstoff-Nr. 4301, 4571), NE-Metallen (z.B. Aluminium, Kupfer, Messing) und Kunststoffen geliefert.

Die Angaben beziehen sich auf die marktgängigen Dicken.

Die Gewichtsangaben stellen Orientierungswerte dar und ändern sich je nach Werkstoff und Maschenbreite.

Die Angaben beziehen sich auf Stahlblech.

Die Maschen sind in Originalgröße mit den üblichen produktionsbedingten Toleranzen abgebildet.

DL mm	DC mm	Stegbreite av/mm	Stegdicke sp/mm	Gewicht in kg/m ²	Max. Tafel/Rollenbreite mm
R 0,60	0,50	0,18	0,12	0,600	300 - 500
R 0,75	0,60	0,20	0,12	0,650	300 - 500
R 0,85	0,65	0,23	0,15	0,700	300 - 500
R 1	0,75	0,27	0,15	0,750	500
	0,75	0,23	0,20	1,000	300
R 1,5	1,00	0,35	0,15	0,700	500 - 1000
	1,00	0,30	0,20	1,000	500
	1,00	0,30	0,30	1,500	500
R 2	1,30	0,35	0,15	0,650	500 - 1000
	1,30	0,35	0,20	0,850	500 - 1000
	1,30	0,30	0,30	1,100	500 - 1000
R 2,5	1,50	0,35	0,20	0,750	500 - 1000
	1,50	0,30	0,30	1,000	500 - 1000
	1,50	0,30	0,40	1,300	500
R 3	1,80	0,40	0,30	1,100	1000
	1,80	0,40	0,40	1,450	1000
	1,80	0,40	0,50	1,800	1000

Bezeichnung der Masche

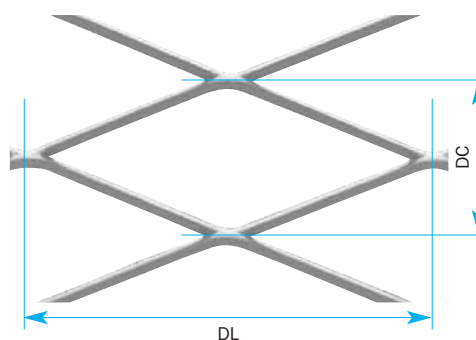
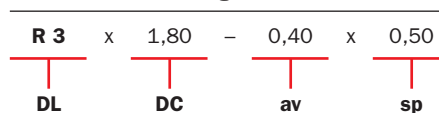

Legende

- R** = Masche = DL
- DL** = Maschenlänge
- DC** = Maschenbreite
- av** = Stegbreite
- sp** = Stegdicke

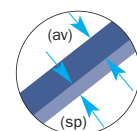

Streckgitter mit Rautenmasche

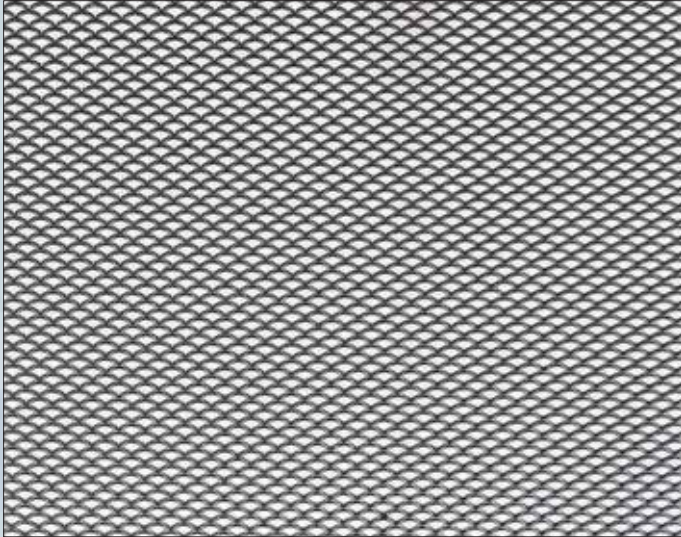

R 3,5

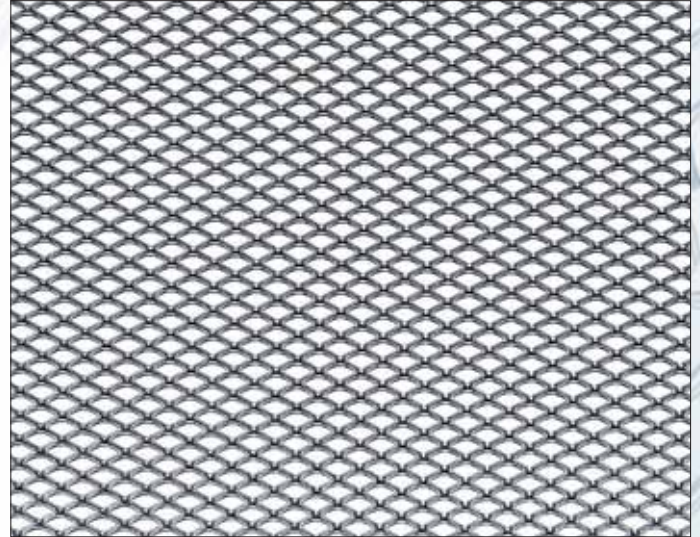

R 6

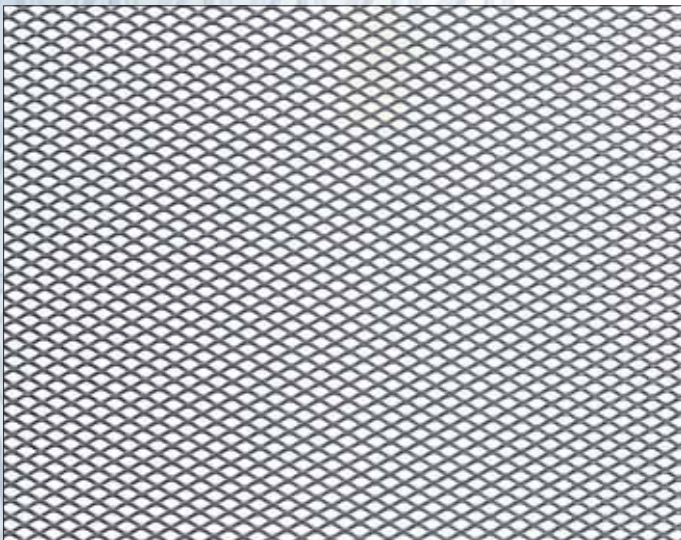

R 4

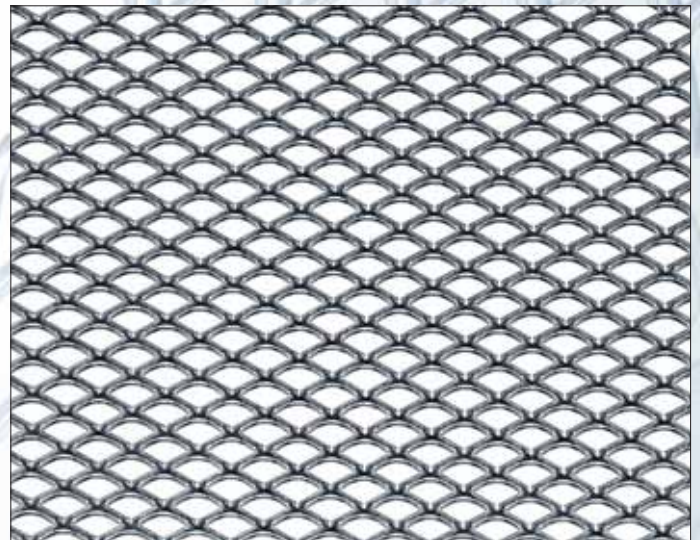

R 8

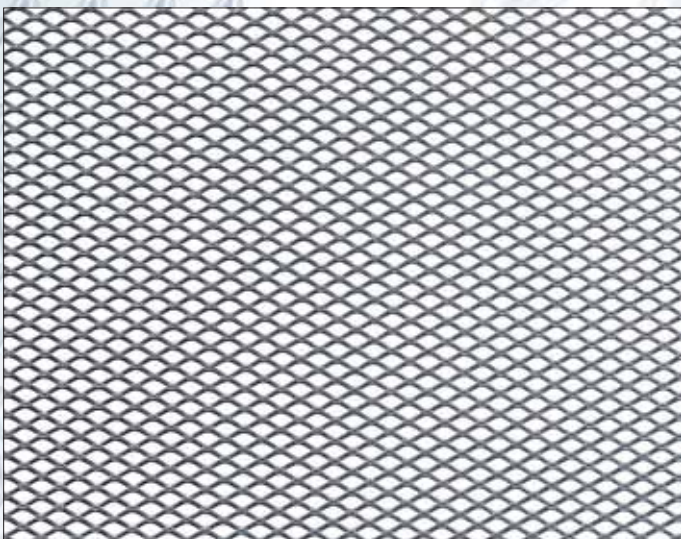

R 5

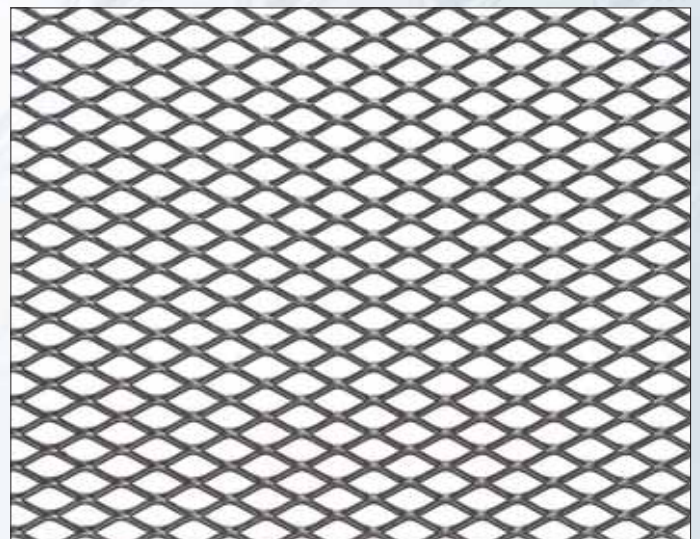

R 10

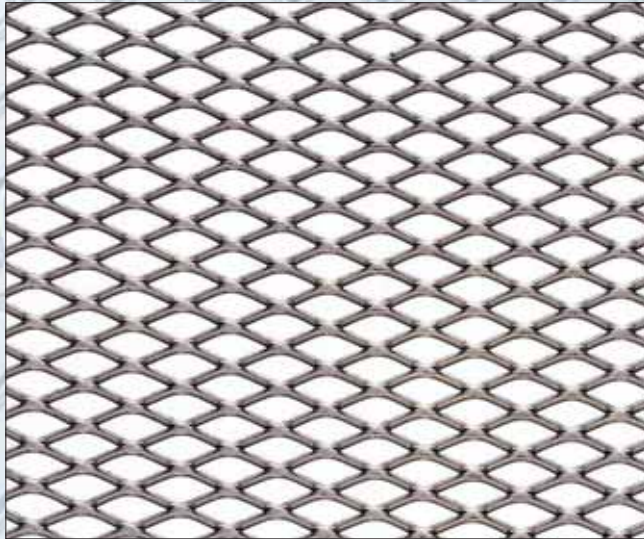

R 12,5

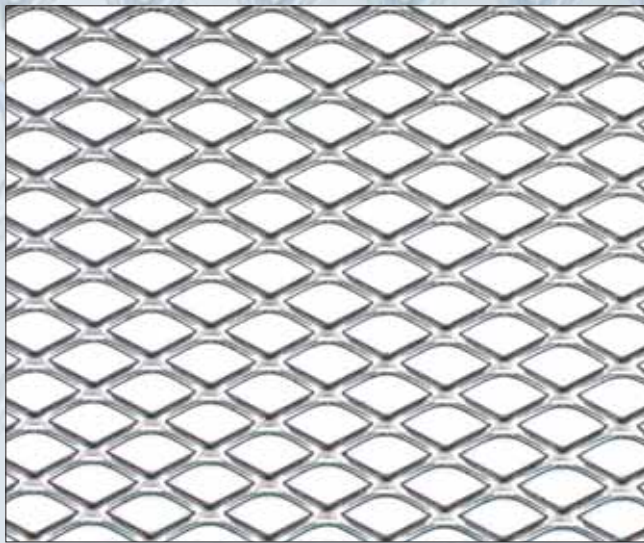

R 16

Streckgitter in Tafeln und Rollen wird in Standarddicken und -formaten oder nach Maß in beliebigen Werkstoffen wie Stahl, Edelstahl (z.B. Werkstoff-Nr. 4301, 4571), NE-Metallen (z.B. Aluminium, Kupfer, Messing) und Kunststoffen geliefert.

Die Angaben beziehen sich auf die marktgängigen Dicken.

Die Gewichtsangaben stellen Orientierungswerte dar und ändern sich je nach Werkstoff und Maschenbreite.

Die Angaben beziehen sich auf Stahlblech.

Die Maschen sind in Originalgröße mit den üblichen produktionsbedingten Toleranzen abgebildet.

DL mm	DC mm	Stegbreite av/mm	Stegdicke sp/mm	Gewicht in kg/m ²	Max. Tafel/Rollenbreite mm
R 3,5	1,90	0,40	0,30	1,050	1000
	1,90	0,40	0,40	1,350	1000
	1,90	0,40	0,50	1,700	1000
R 4	2,00	0,50	0,30	1,200	1000
	2,00	0,50	0,40	1,600	1000 - 1250
	2,00	0,50	0,50	2,000	1000 - 1250
R 5	2,80	0,60	0,30	1,050	1000
	2,80	0,60	0,40	1,400	1000 - 1250
	2,80	0,60	0,50	2,000	1000 - 1250
R 6	3,50	0,70	0,40	1,300	1000 - 1250
	3,50	0,70	0,50	1,600	1000 - 1250
	3,50	0,75	0,60	2,100	1000 - 1250
R 8	4,00	0,80	0,50	1,600	1000 - 1250
	4,00	0,80	0,80	2,600	1000 - 1250
	4,00	0,80	1,00	3,200	1000 - 1250
R 10	5,80	1,00	0,50	1,400	1000 - 1250
	5,80	1,00	0,80	2,250	1000 - 1250 - 1500
	5,80	1,00	1,00	2,800	1000 - 1250 - 1500
R 12,5	6,00	1,00	0,50	1,350	1000 - 1250
	6,00	1,00	0,80	2,150	1000 - 1250 - 1500
	6,00	1,00	1,00	2,700	1000 - 1250 - 1500
R 16	8,00	1,50	0,50	1,500	1000 - 1250
	8,00	1,50	0,80	2,400	1000 - 1250 - 1500
	8,00	1,50	1,00	3,000	1000 - 1250 - 1500

Bezeichnung der Masche

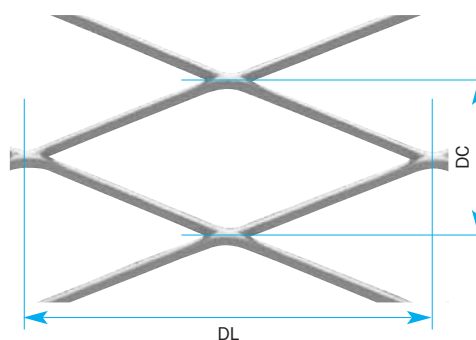
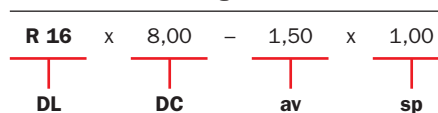

Legende

- R** = Masche = DL
- DL** = Maschenlänge
- DC** = Maschenbreite
- av** = Stegbreite
- sp** = Stegdicke

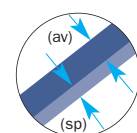

Streckgitter mit Rautenmasche

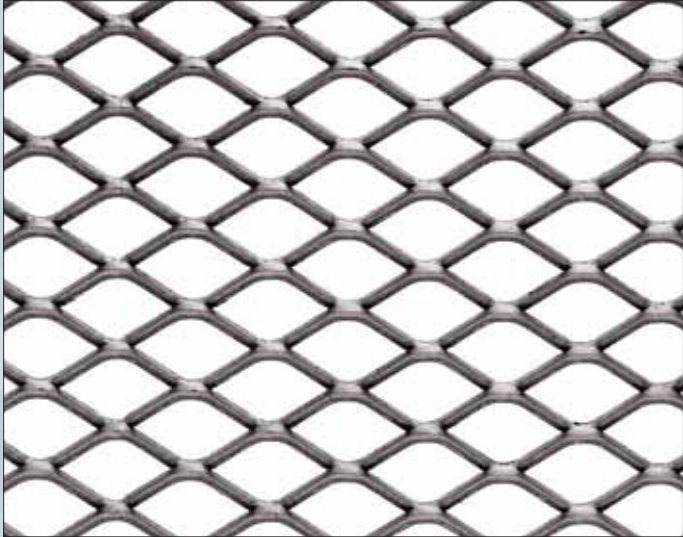

R 20

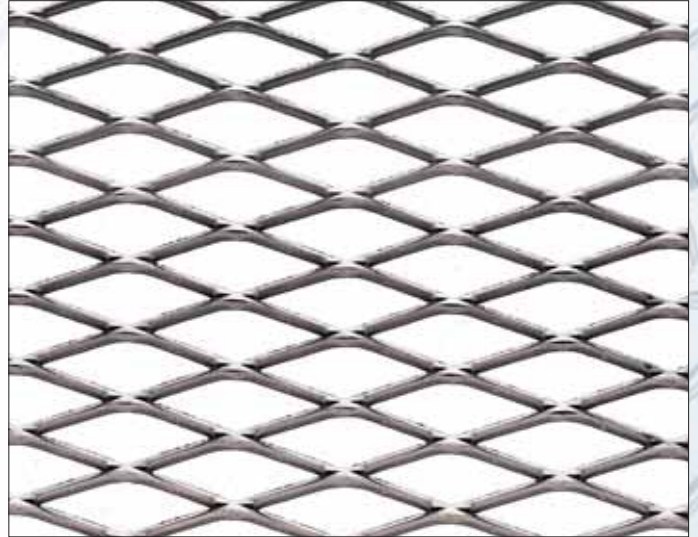

R 28

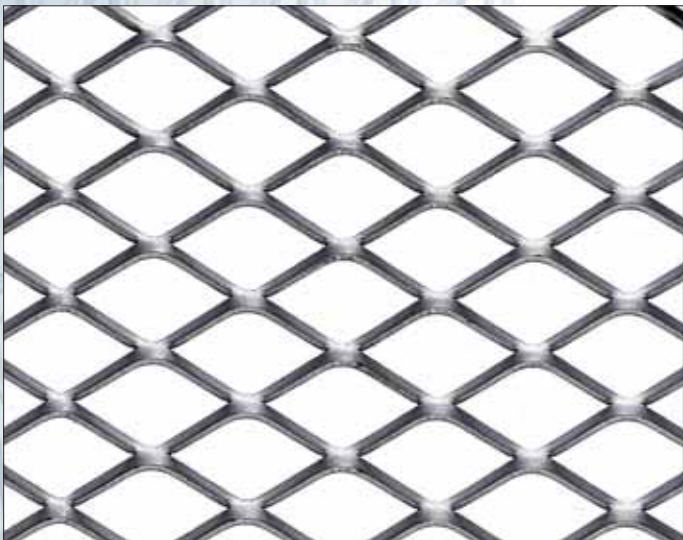

R 25



R 35

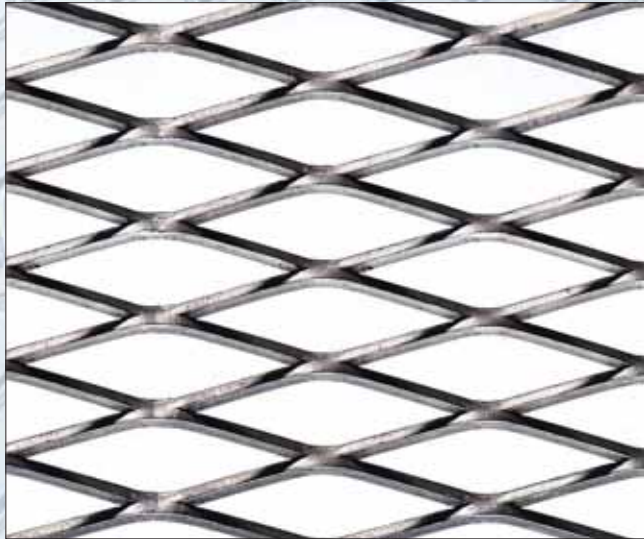

R 43

DL mm	DC mm	Stegbreite av/mm	Stegdicke sp/mm	Gewicht in kg/m ²	Max. Tafel/Rollenbreite mm
R 20	10,00	1,50	0,80	1,950	1000 - 1250 - 1500
	10,00	1,50	1,00	2,400	1000 - 1250 - 1500
	10,00	1,50	1,50	3,600	1000 - 1250 - 1500
R 25	13,00	1,50	0,80	1,500	1000 - 1250
	13,00	1,50	1,00	1,850	1000 - 1250
	13,00	1,50	1,50	2,800	1000 - 1250
R 28	10,00	1,50	0,80	1,950	1000 - 1250 - 1500
	10,00	1,50	1,00	2,400	1000 - 1250 - 1500
	10,00	1,50	1,50	3,600	1000 - 1250 - 1500
R 35	17,00	1,50	0,80	1,150	1000 - 1250
	17,00	1,50	1,00	1,450	1000 - 1250
	17,00	1,50	1,50	2,150	1000 - 1250
R 43	13,00	1,50	1,00	1,850	1000 - 1250 - 1500
	13,00	2,00	1,50	3,700	1000 - 1250 - 1500
	13,00	2,50	1,50	4,300	1000 - 1250 - 1500

Streckgitter in Tafeln und Rollen wird in Standarddicken und -formaten oder nach Maß in beliebigen Werkstoffen wie Stahl, Edelstahl (z.B. Werkstoff-Nr. 4301, 4571), NE-Metallen (z.B. Aluminium, Kupfer, Messing) und Kunststoffen geliefert.

Die Angaben beziehen sich auf die marktgängigen Dicken.

Die Gewichtsangaben stellen Orientierungswerte dar und ändern sich je nach Werkstoff und Maschenbreite.

Die Angaben beziehen sich auf Stahlblech.

Die Maschen sind in Originalgröße mit den üblichen produktionsbedingten Toleranzen abgebildet.

Bezeichnung der Masche

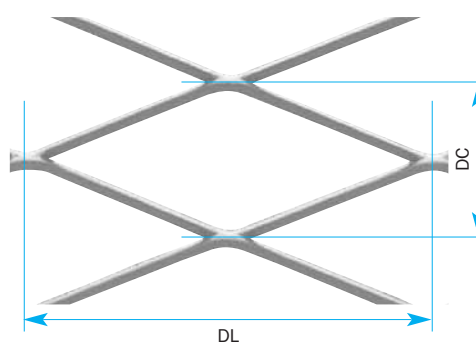
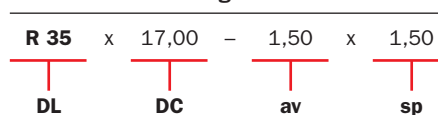

Legende

- R** = Masche = DL
- DL** = Maschenlänge
- DC** = Maschenbreite
- av** = Stegbreite
- sp** = Stegdicke

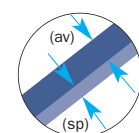

Streckgitter mit Quadratmasche

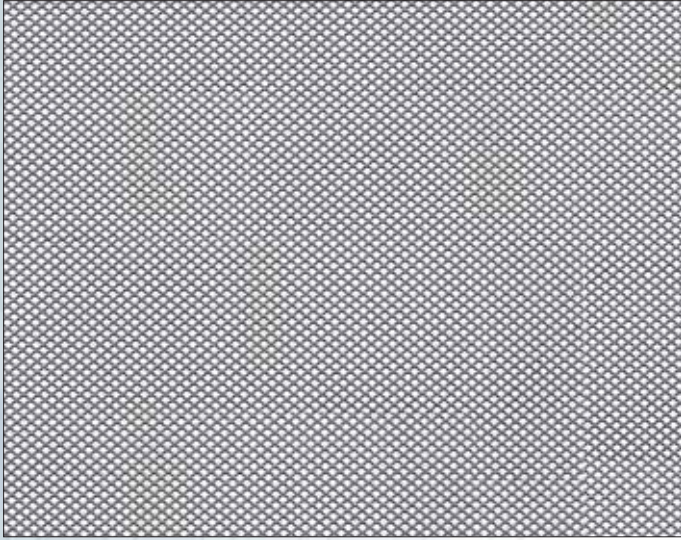

Q 2

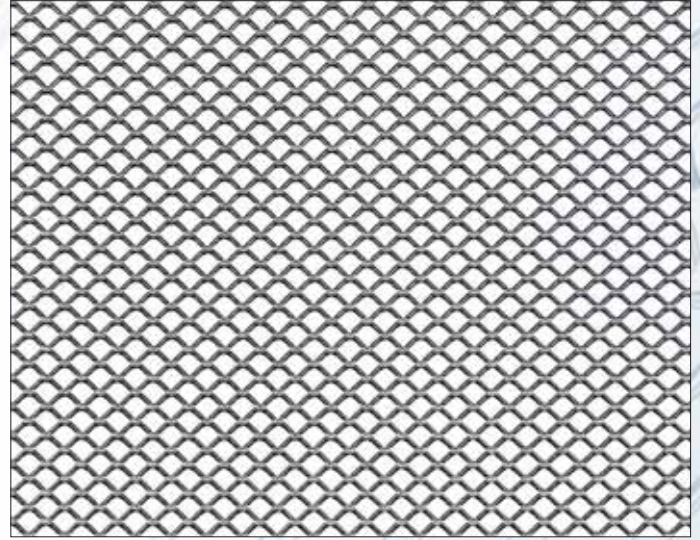

Q 5

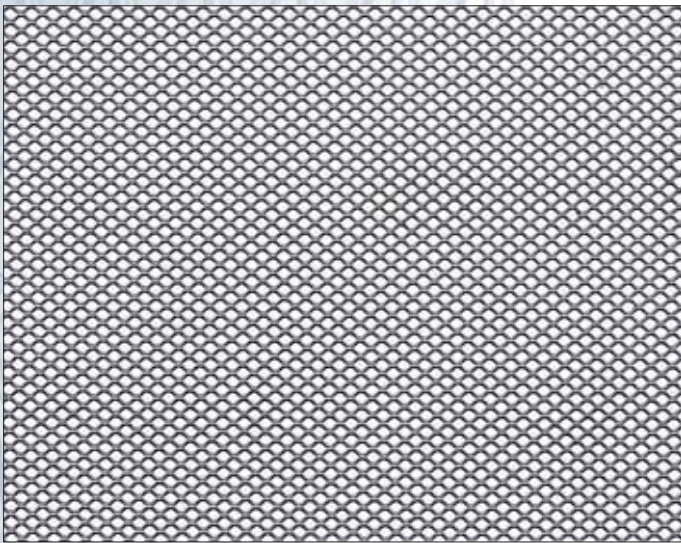

Q 3

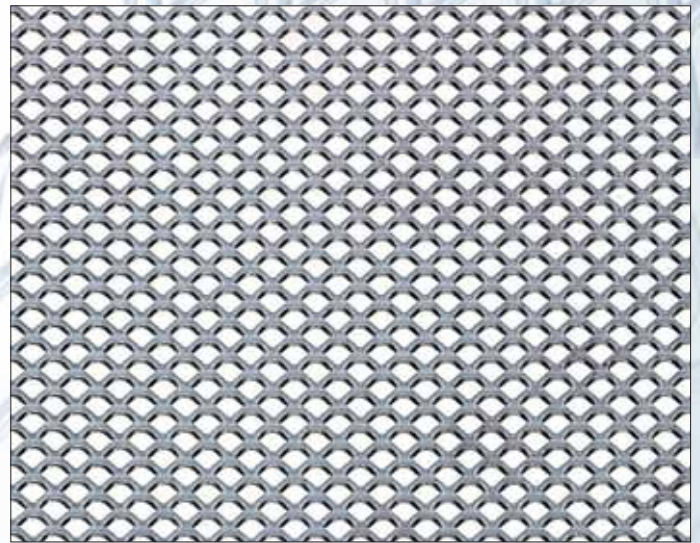

Q 6

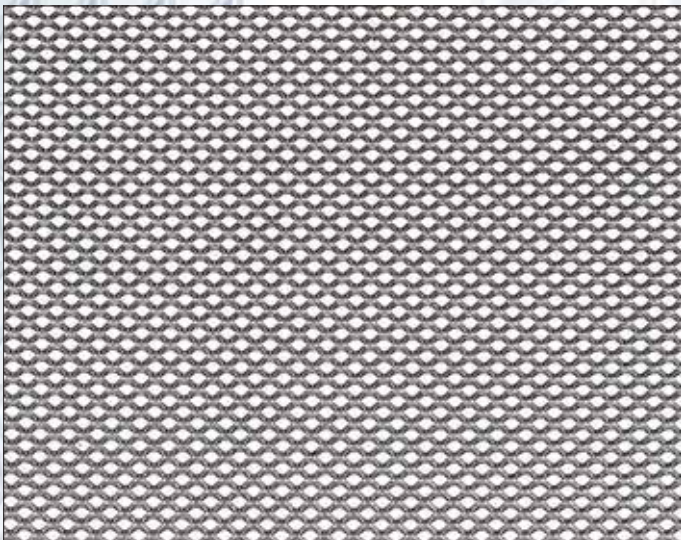

Q 4

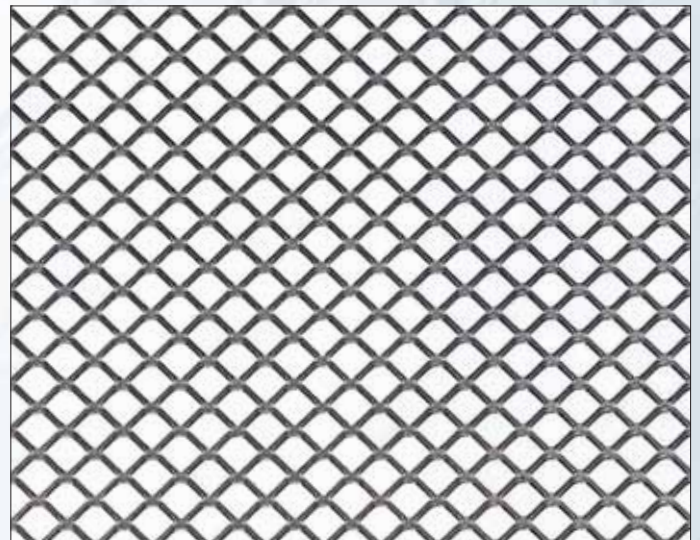

Q 8

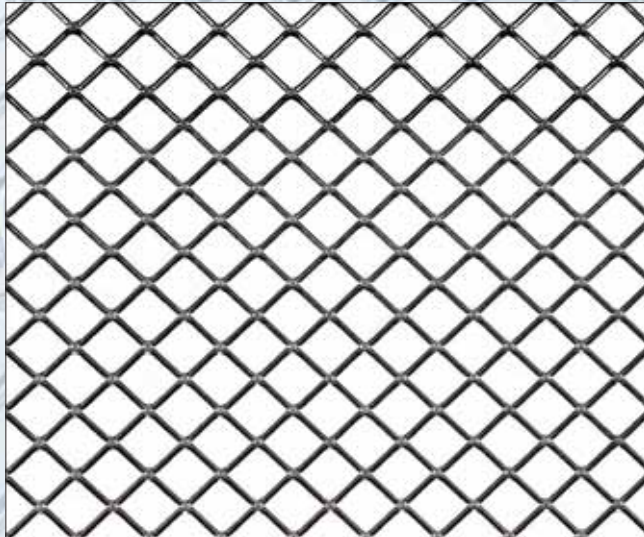

Q 10

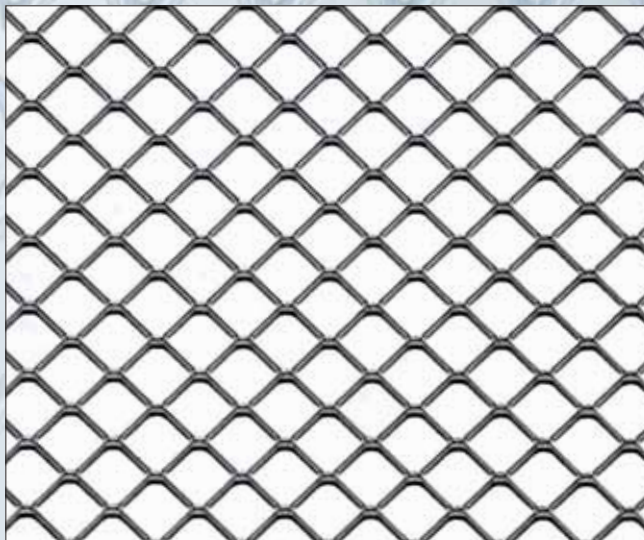

Q 12

Streckgitter in Tafeln und Rollen wird in Standarddicken und -formaten oder nach Maß in beliebigen Werkstoffen wie Stahl, Edelstahl (z.B. Werkstoff-Nr. 4301, 4571), NE-Metallen (z.B. Aluminium, Kupfer, Messing) und Kunststoffen geliefert.

Die Angaben beziehen sich auf die marktgängigen Dicken.

Die Gewichtsangaben stellen Orientierungswerte dar und ändern sich je nach Werkstoff und Maschenbreite.

Die Angaben beziehen sich auf Stahlblech.

Die Maschen sind in Originalgröße mit den üblichen produktionsbedingten Toleranzen abgebildet.

DL mm	DC mm	L mm (~)	Stegbreite av/mm	Stegdicke sp/mm	Gewicht in kg/m ²	Max. Tafel/Rollenbreite mm
Q 2	1,60	0,9 x 0,9	0,30	0,30	0,900	1000
	1,60	0,9 x 0,9	0,40	0,40	1,600	1000
	1,60	0,9 x 0,9	0,40	0,50	2,000	1000
Q 3	2,20	1,5 x 1,5	0,35	0,30	0,650	1000
	2,20	1,5 x 1,5	0,40	0,40	1,150	1000 - 1250
	2,20	1,5 x 1,5	0,50	0,50	1,800	1000 - 1250
Q 4	3,00	2,0 x 2,0	0,40	0,40	0,850	1000 - 1250
	3,00	2,0 x 2,0	0,50	0,50	1,350	1000 - 1250
	3,00	2,0 x 2,0	0,60	0,60	1,900	1000 - 1250
Q 5	4,00	2,5 x 2,5	0,50	0,50	1,000	1000 - 1250
	4,00	2,5 x 2,5	0,60	0,60	1,450	1000 - 1250
	4,00	2,5 x 2,5	0,80	0,80	2,550	1000 - 1250
Q 6	4,50	3,0 x 3,0	0,50	0,50	0,900	1000 - 1250
	4,50	3,0 x 3,0	0,60	0,60	1,300	1000 - 1250
	4,50	3,0 x 3,0	0,80	0,80	2,250	1000 - 1250
Q 8	6,00	4,0 x 4,0	0,60	0,60	0,950	1000 - 1250
	6,00	4,0 x 4,0	0,80	0,80	1,700	1000 - 1250
	6,00	4,0 x 4,0	1,00	1,00	2,650	1000 - 1250
Q 10	8,00	5,0 x 5,0	0,60	0,60	0,700	1000 - 1250
	8,00	5,0 x 5,0	0,80	0,80	1,300	1000 - 1250
	8,00	5,0 x 5,0	1,00	1,00	2,000	1000 - 1250
Q 12	9,50	6,0 x 6,0	0,80	0,80	1,100	1000 - 1250
	9,50	6,0 x 6,0	1,00	1,00	1,700	1000 - 1250
	9,50	6,0 x 6,0	1,50	1,50	3,750	1000 - 1250

Bezeichnung der Masche

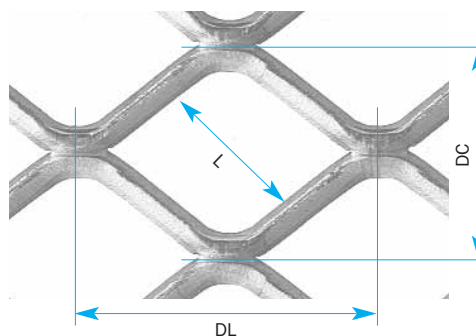
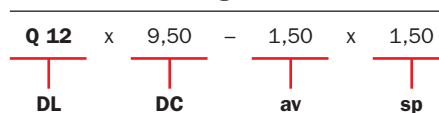

Legende

- Q** = Quadrat = DL
- DL** = Maschenlänge
- DC** = Maschenbreite
- av** = Stegbreite
- sp** = Stegdicke
- L** = Seite

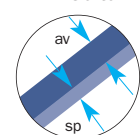

Streckgitter mit Quadratmasche

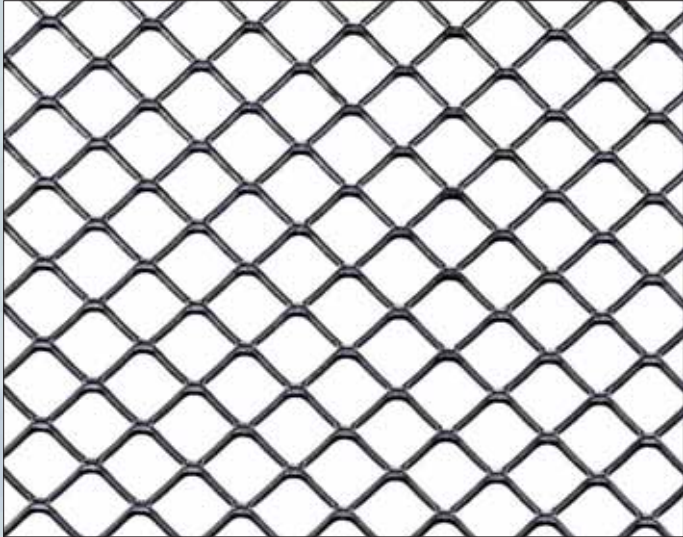

Q 14

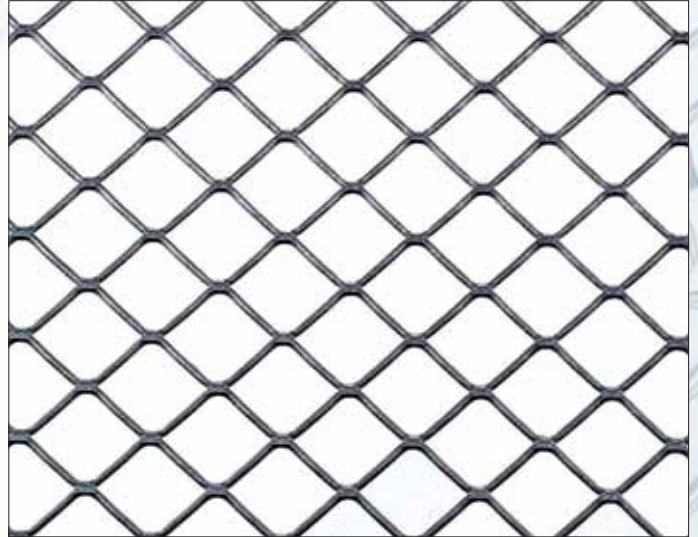

Q 18

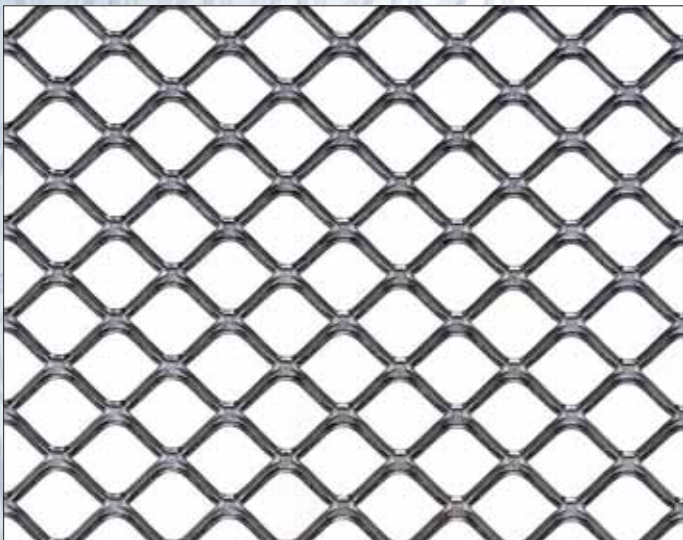

Q 16

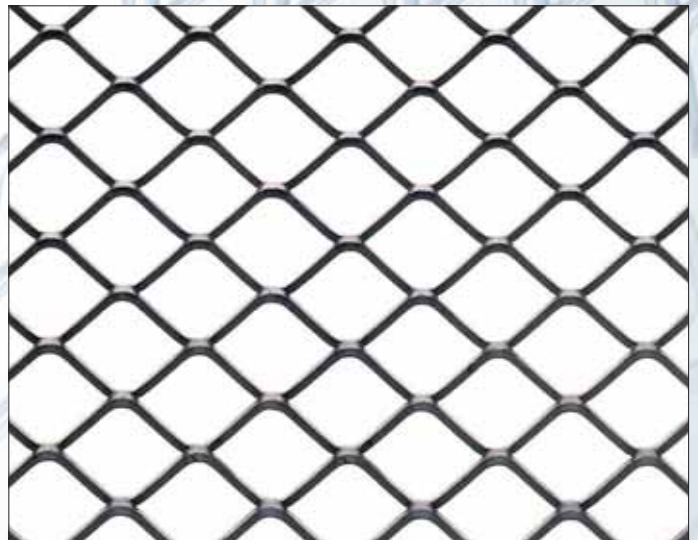

Q 20

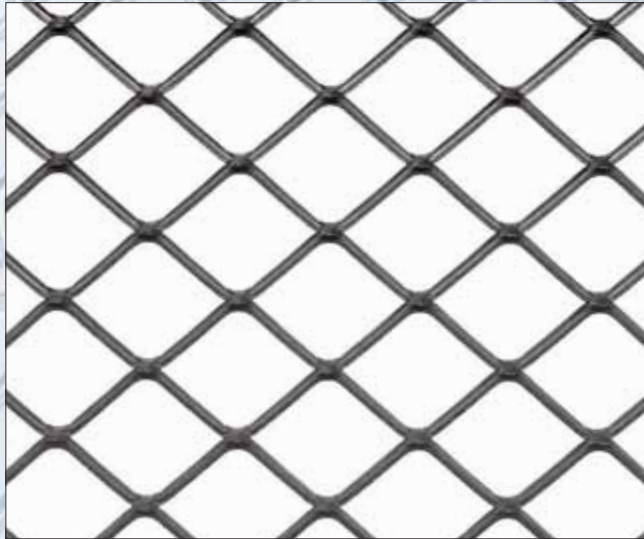

Q 25

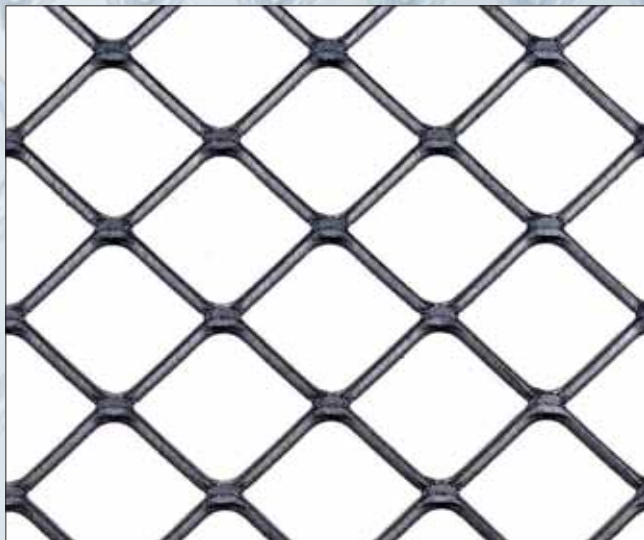

Q 30

Streckgitter in Tafeln und Rollen wird in Standarddicken und -formaten oder nach Maß in beliebigen Werkstoffen wie Stahl, Edelstahl (z.B. Werkstoff-Nr. 4301, 4571), NE-Metallen (z.B. Aluminium, Kupfer, Messing) und Kunststoffen geliefert.

Die Angaben beziehen sich auf die marktgängigen Dicken.

Die Gewichtsangaben stellen Orientierungswerte dar und ändern sich je nach Werkstoff und Maschenbreite.

Die Angaben beziehen sich auf Stahlblech.

Die Maschen sind in Originalgröße mit den üblichen produktionsbedingten Toleranzen abgebildet.

DL mm	DC mm	L mm (~)	Stegbreite av/mm	Stegdicke sp/mm	Gewicht in kg/m ²	Max. Tafel/Rollenbreite mm
Q 14	11,00	7,0 x 7,0	0,80	0,80	0,950	1000 - 1250 - 1500
	11,00	7,0 x 7,0	1,00	1,00	1,450	1000 - 1250 - 1500
	11,00	7,0 x 7,0	1,50	1,50	3,250	1000 - 1250 - 1500
Q 16	12,00	8,0 x 8,0	1,00	1,00	1,350	1000 - 1250 - 1500
	12,00	8,0 x 8,0	1,50	1,00	2,000	1000 - 1250 - 1500
	12,00	8,0 x 8,0	1,50	1,50	3,000	1000 - 1250 - 1500
Q 18	13,00	9,0 x 9,0	1,00	1,00	1,250	1000 - 1250 - 1500
	13,00	9,0 x 9,0	1,50	1,00	1,850	1000 - 1250 - 1500
	13,00	9,0 x 9,0	1,50	1,50	2,750	1000 - 1250 - 1500
Q 20	15,00	10,0 x 10,0	1,00	1,00	1,050	1000 - 1250 - 1500
	15,00	10,0 x 10,0	1,50	1,00	1,600	1000 - 1250 - 1500
	15,00	10,0 x 10,0	1,50	1,50	2,400	1000 - 1250 - 1500
Q 25	19,00	13,0 x 13,0	1,00	1,00	0,850	1000 - 1250 - 1500
	19,00	13,0 x 13,0	1,50	1,50	1,900	1000 - 1250 - 1500
	19,00	13,0 x 13,0	2,00	2,00	3,350	1000 - 1250 - 1500
Q 30	23,00	16,0 x 16,0	1,00	1,00	0,750	1000 - 1250 - 1500
	23,00	16,0 x 16,0	1,50	1,50	1,550	1000 - 1250 - 1500
	23,00	16,0 x 16,0	2,00	2,00	2,750	1000 - 1250 - 1500

Bezeichnung der Masche

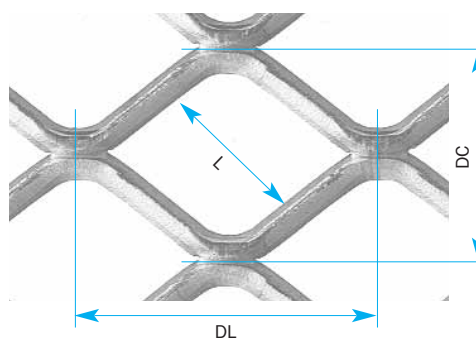
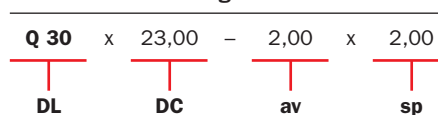

Legende

- Q** = Quadrat = DL
- DL** = Maschenlänge
- DC** = Maschenbreite
- av** = Stegbreite
- sp** = Stegdicke
- L** = Seite

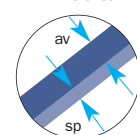

Streckgitter mit Sechseckmasche

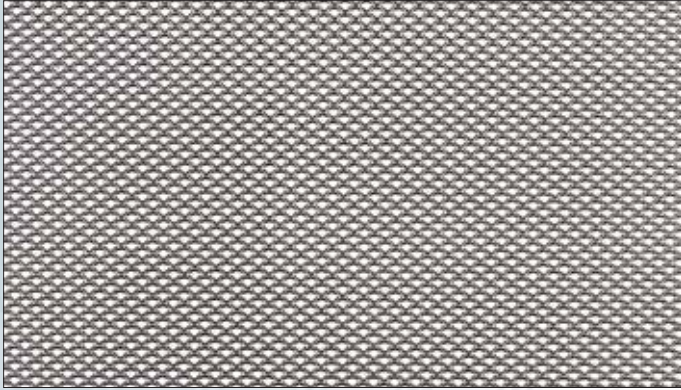

E 3

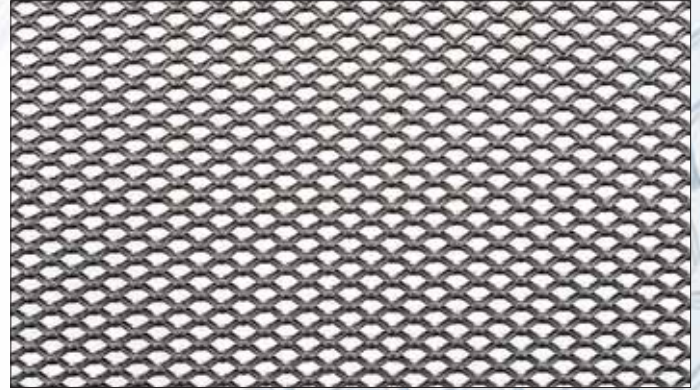

E 6



E 3,5

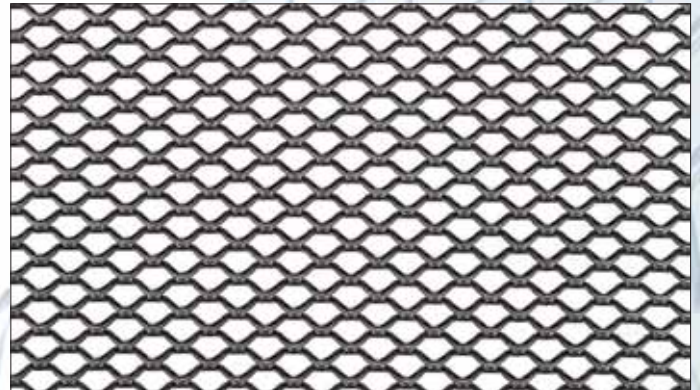

E 8



E 4

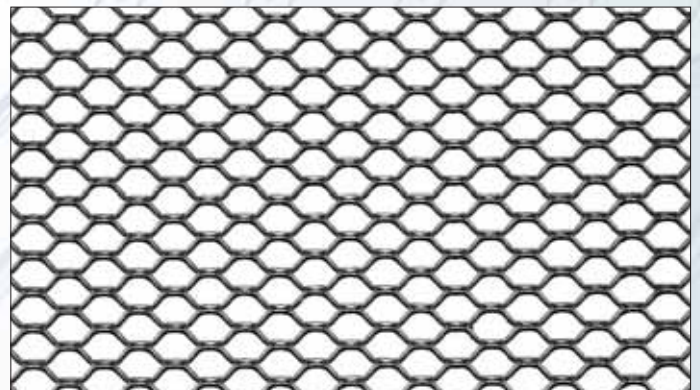

E 10



E 5

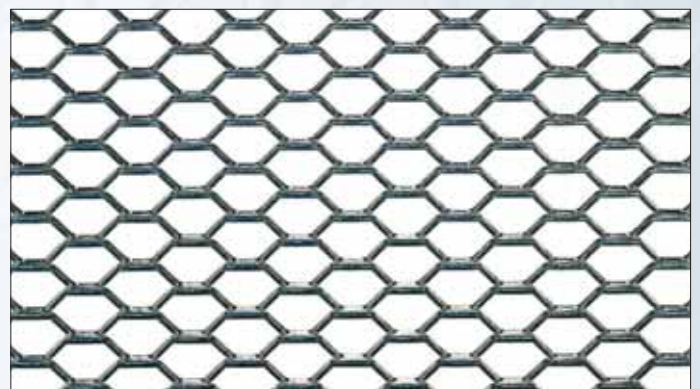

E 15



E 25

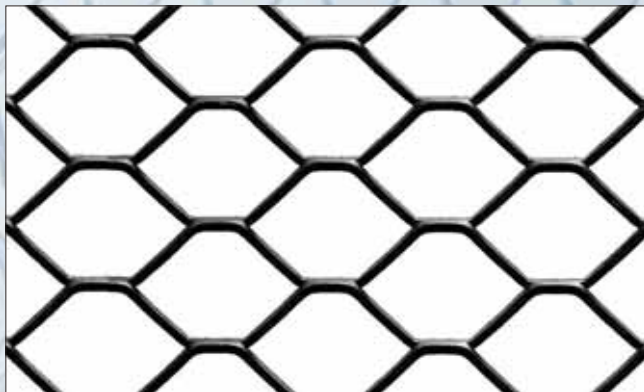

E 30

Bezeichnung der Masche

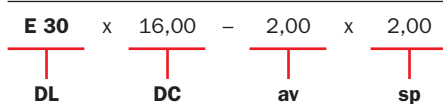

Streckgitter in Tafeln und Rollen wird in Standarddicken und -formaten oder nach Maß in beliebigen Werkstoffen wie Stahl, Edelstahl (z.B. Werkstoff-Nr. 4301, 4571), NE-Metallen (z.B. Aluminium, Kupfer, Messing) und Kunststoffen geliefert.

Die Angaben beziehen sich auf die marktgängigen Dicken.

Die Gewichtsangaben stellen Orientierungswerte dar und ändern sich je nach Werkstoff und Maschenbreite.

Die Angaben beziehen sich auf Stahlblech.

Die Maschen sind in Originalgröße mit den üblichen produktionsbedingten Toleranzen abgebildet.

DL mm	DC mm	Stegbreite av/mm	Stegdicke sp/mm	Gewicht in kg/m ²	Max. Tafel/Rollenbreite mm
E 3	2,00	0,50	0,40	1,600	625
	2,00	0,50	0,50	2,000	625
	2,00	0,50	0,60	2,400	625
E 3,5	2,30	0,55	0,40	1,550	625
	2,30	0,55	0,50	1,900	625
	2,30	0,55	0,60	2,300	625
E 4	3,00	0,65	0,50	1,700	1000 - 1250
	3,00	0,65	0,60	2,050	1000 - 1250
	3,00	0,65	0,80	2,750	1000 - 1250
E 5	3,20	0,80	0,50	2,000	1000 - 1250
	3,20	0,80	0,60	2,400	1000 - 1250
	3,20	0,80	0,80	3,100	1000 - 1250
E 6	3,50	0,80	0,60	2,100	1000 - 1250
	3,50	0,80	0,80	2,750	1000 - 1250
	3,50	0,80	1,00	3,450	1000 - 1250
E 8	4,70	0,80	0,60	1,900	1000 - 1250
	4,70	0,80	0,80	2,400	1000 - 1250
	4,70	0,80	1,00	2,800	1000 - 1250
E 10	5,00	1,00	0,60	1,900	1000 - 1250
	5,00	1,00	0,80	2,550	1000 - 1250
	5,00	1,00	1,00	3,100	1000 - 1250
E 15	6,50	1,30	0,60	1,900	1000 - 1250
	6,50	1,30	0,80	2,550	1000 - 1250
	6,50	1,30	1,00	3,150	1000 - 1250
E 25	13,00	1,50	1,00	1,850	1000 - 1250 - 1500
	13,00	2,00	1,50	3,600	1000 - 1250 - 1500
	13,00	2,00	2,00	4,500	1000 - 1250 - 1500
E 30	16,00	1,50	1,00	1,500	1000 - 1250 - 1500
	16,00	1,50	1,50	2,250	1000 - 1250 - 1500
	16,00	2,00	2,00	3,400	1000 - 1250 - 1500

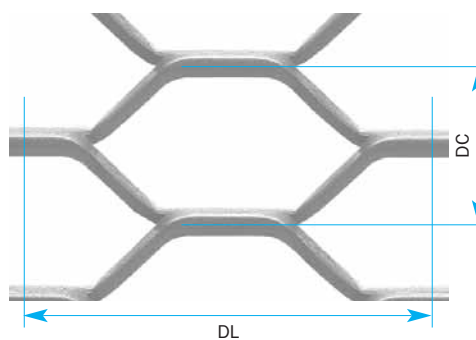

Legende

- E** = Sechseck = DL
- DL** = Maschenlänge
- DC** = Maschenbreite
- av** = Stegbreite
- sp** = Stegdicke

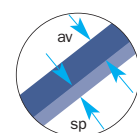

Streckgitter mit Rundlochmaschine

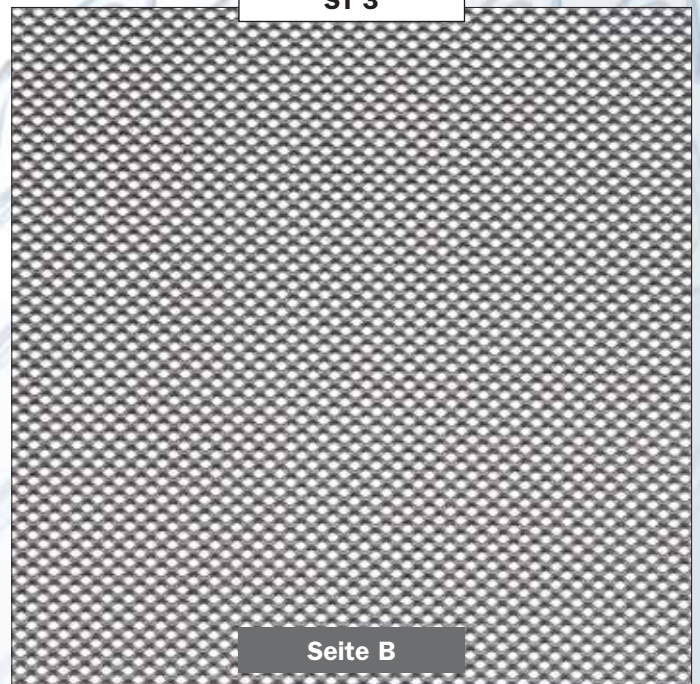
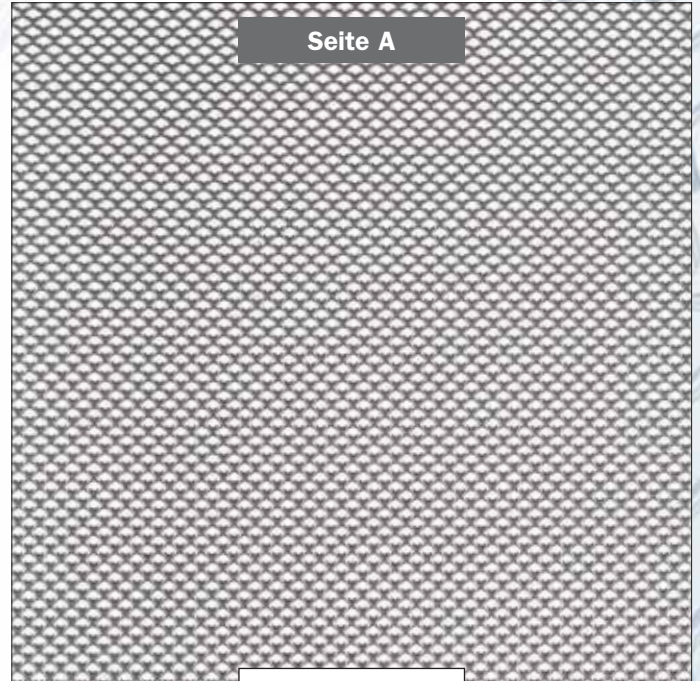
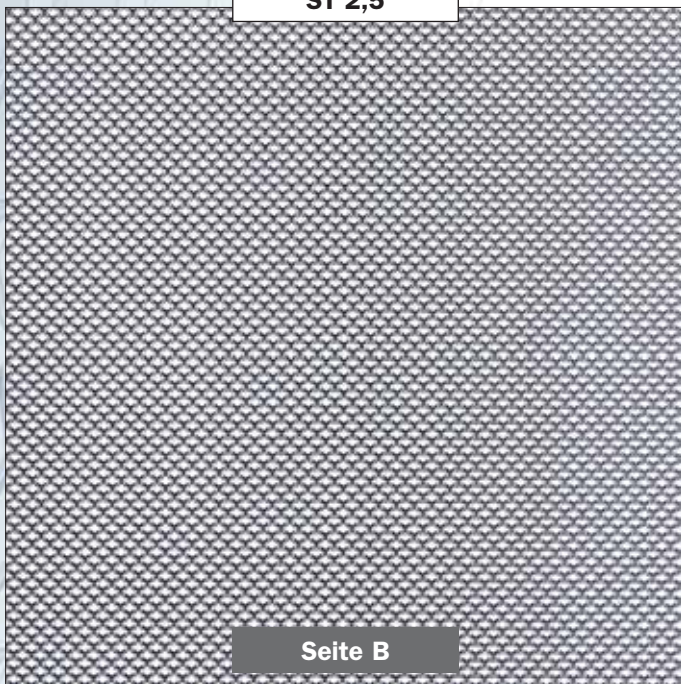
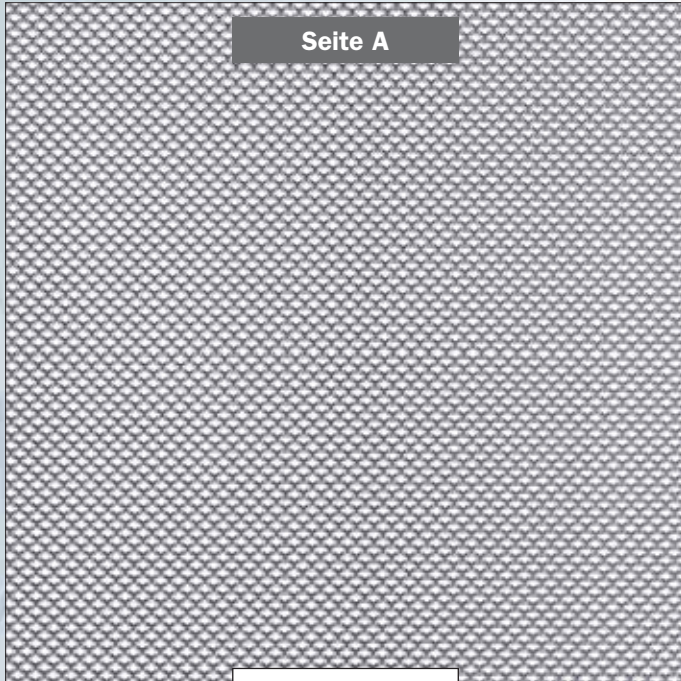

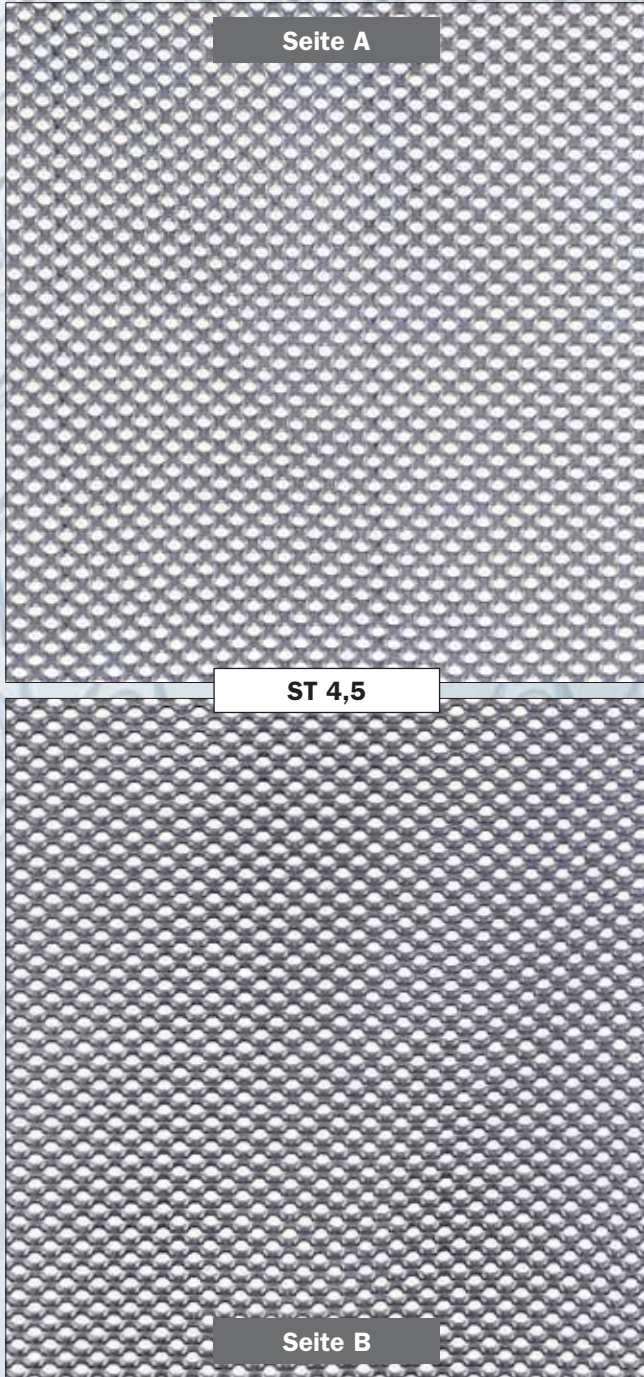

DL mm	Stegbreite av/mm	Stegdicke sp/mm	Ø mm (~)	Gewicht in kg/m ²	Max. Tafel/Rollenbreite mm
ST 2,5	0,60	0,30	1,00	1,350	500
	0,60	0,40	1,00	1,800	500
	0,60	0,50	1,00	2,200	500
ST 3	0,70	0,40	1,30	1,650	500
	0,70	0,50	1,30	2,000	500
	0,70	0,60	1,30	2,500	500
ST 4,5	1,10	0,50	1,50	2,150	1000 - 1250
	1,10	0,60	1,50	2,900	1000 - 1250
	1,10	0,80	1,50	3,600	1000

Streckgitter in Tafeln und Rollen wird in Standarddicken und -formaten oder nach Maß in beliebigen Werkstoffen wie Stahl, Edelstahl (z.B. Werkstoff-Nr. 4301, 4571), NE-Metallen (z.B. Aluminium, Kupfer, Messing) und Kunststoffen geliefert.

Die Angaben beziehen sich auf die marktgängigen Dicken.

Die Gewichtsangaben stellen Orientierungswerte dar und ändern sich je nach Werkstoff und Maschenbreite.

Die Angaben beziehen sich auf Stahlblech.

Die Maschen sind in Originalgröße mit den üblichen produktionsbedingten Toleranzen abgebildet.

Bezeichnung der Masche

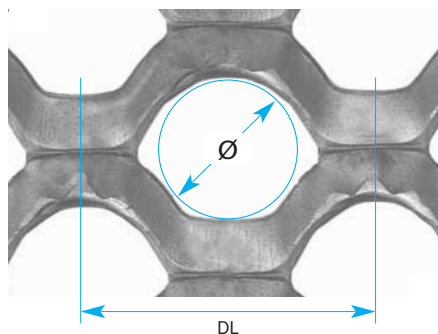
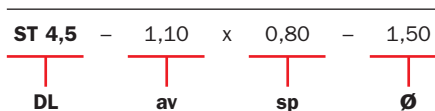

Legende

- ST** = DL = Maschenlänge
- av** = Stegbreite
- sp** = Stegdicke
- Ø** = Lochdurchmesser

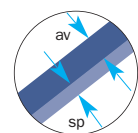

Streckgitter mit Rundlochmasche

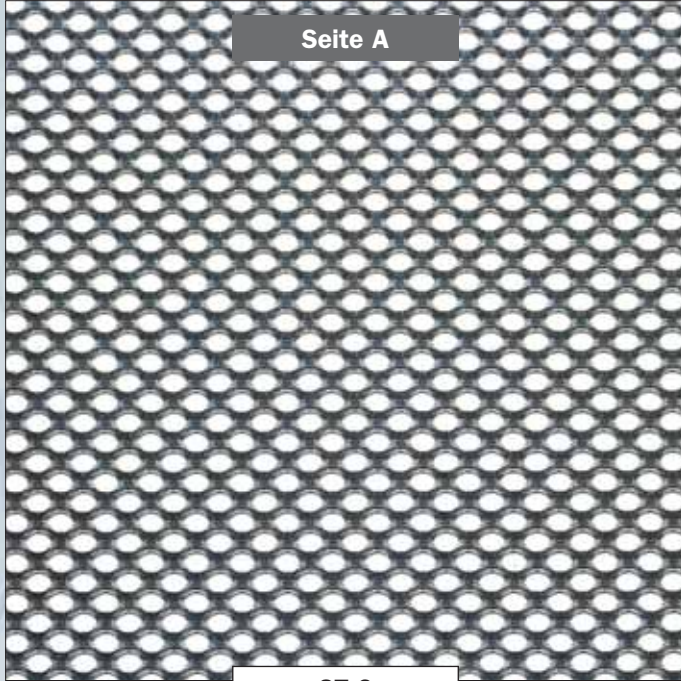

ST 6

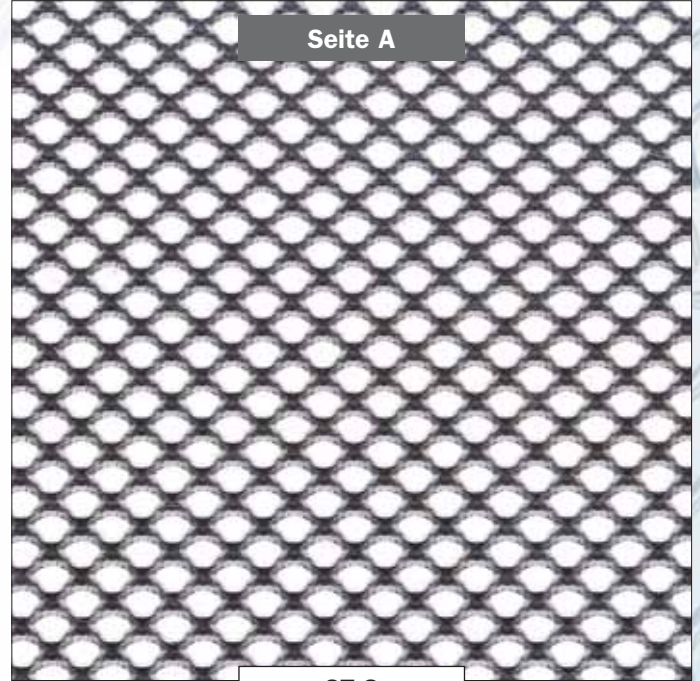
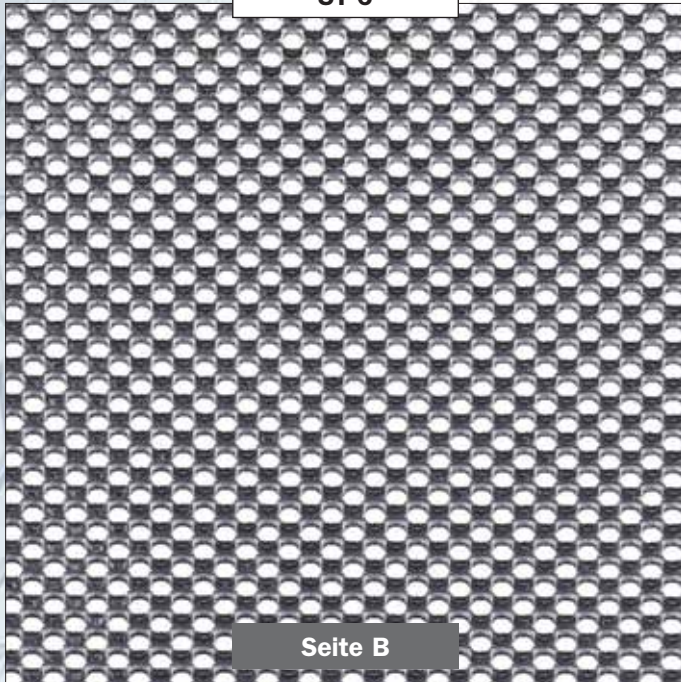

ST 8

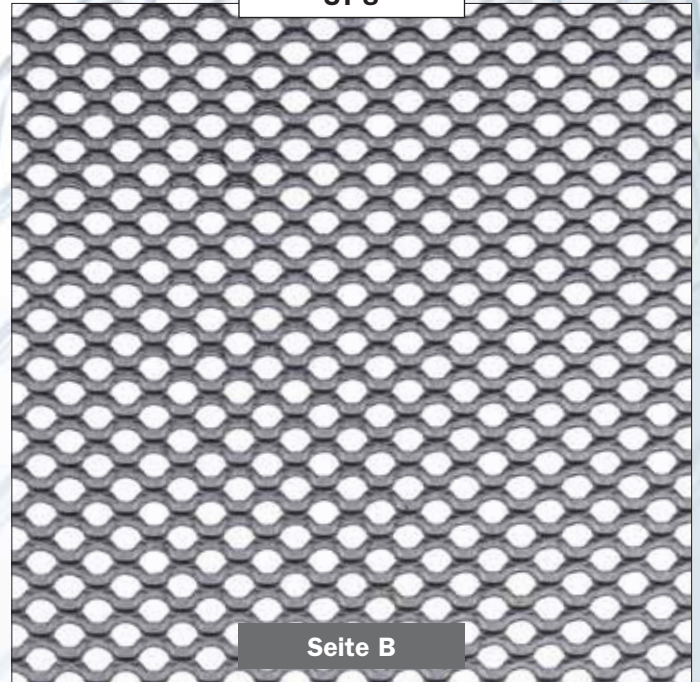

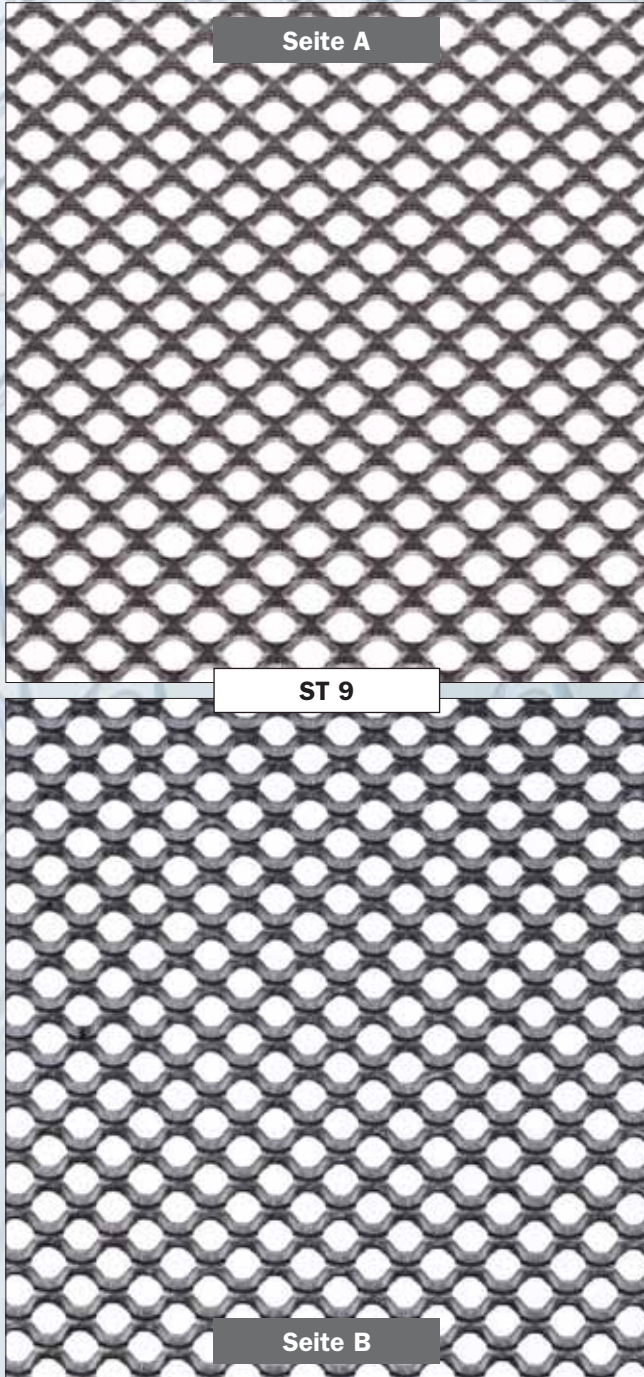

DL mm	Stegbreite av/mm	Stegdicke sp/mm	Ø mm (~)	Gewicht in kg/m ²	Max. Tafel/Rollenbreite mm
ST 6	1,30	0,60	2,50	2,600	1000 - 1250
	1,30	0,80	2,50	3,100	1000 - 1250
	1,30	1,00	2,50	3,900	1000 - 1250
ST 8	1,50	0,60	3,00	2,300	1000 - 1250 - 1500
	1,50	0,80	3,00	2,900	1000 - 1250 - 1500
	1,50	1,00	3,00	3,500	1000 - 1250 - 1500
ST 9	1,60	0,60	4,00	2,200	1000 - 1250 - 1500
	1,60	0,80	4,00	2,900	1000 - 1250 - 1500
	1,60	1,00	4,00	3,500	1000 - 1250 - 1500

ST 9

Seite B

Streckgitter in Tafeln und Rollen wird in Standarddicken und -formaten oder nach Maß in beliebigen Werkstoffen wie Stahl, Edelstahl (z.B. Werkstoff-Nr. 4301, 4571), NE-Metallen (z.B. Aluminium, Kupfer, Messing) und Kunststoffen geliefert.

Die Angaben beziehen sich auf die marktgängigen Dicken.

Die Gewichtsangaben stellen Orientierungswerte dar und ändern sich je nach Werkstoff und Maschenbreite.

Die Angaben beziehen sich auf Stahlblech.

Die Maschen sind in Originalgröße mit den üblichen produktionsbedingten Toleranzen abgebildet.

Bezeichnung der Masche

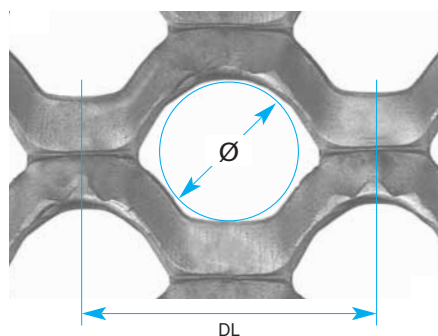
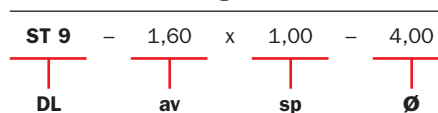

Legende

- ST = DL = Maschenlänge
- av = Stegbreite
- sp = Stegdicke
- Ø = Lochdurchmesser

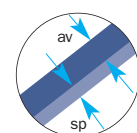

Streckgitter mit Rundlochmaschine

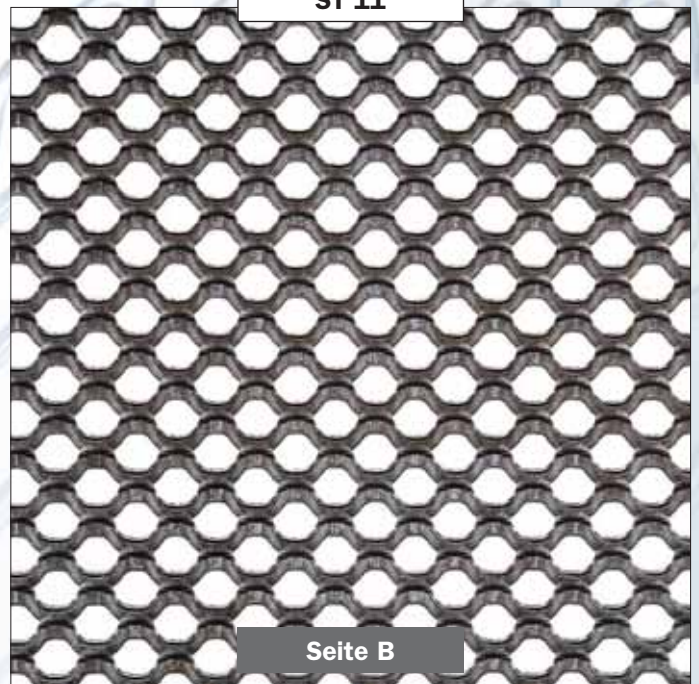
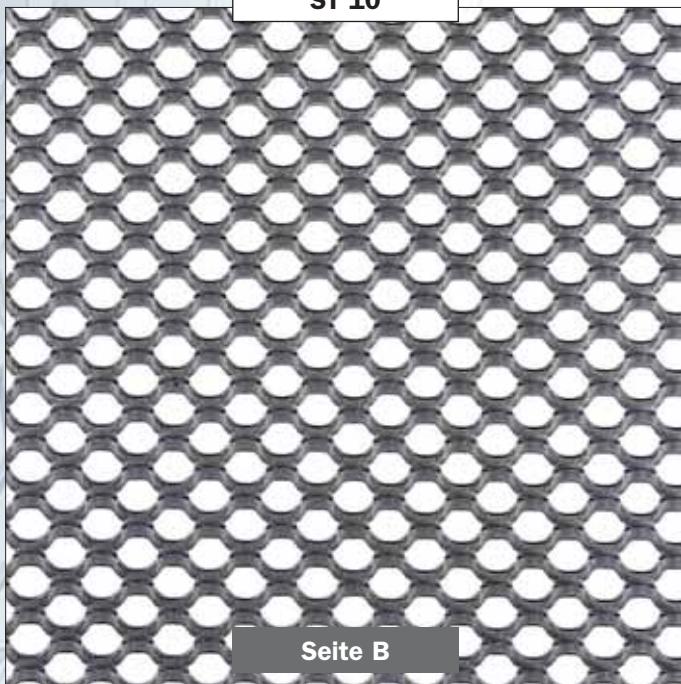
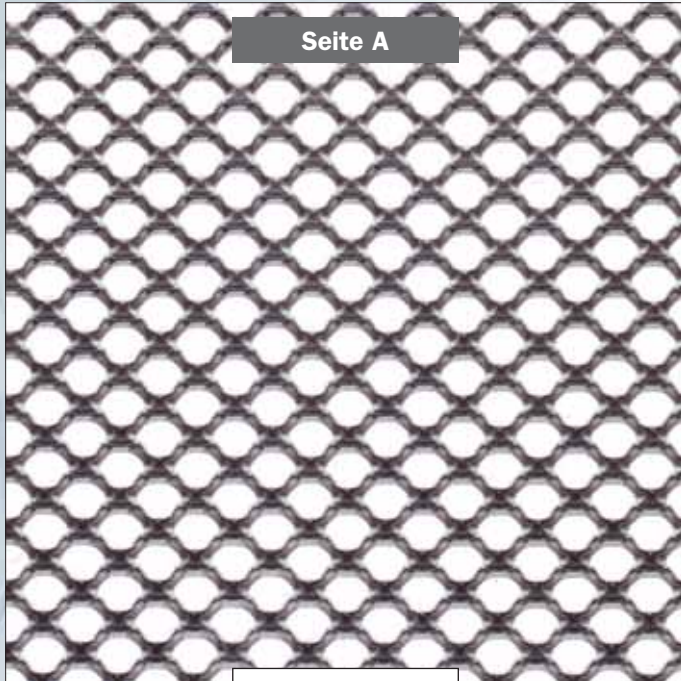



Seite A

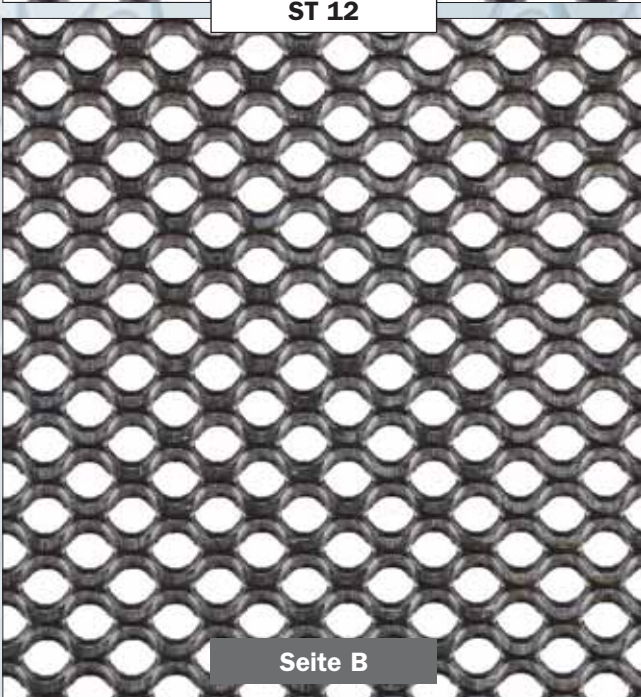

ST 12

Seite B

Streckgitter in Tafeln und Rollen wird in Standarddicken und -formaten oder nach Maß in beliebigen Werkstoffen wie Stahl, Edelstahl (z.B. Werkstoff-Nr. 4301, 4571), NE-Metallen (z.B. Aluminium, Kupfer, Messing) und Kunststoffen geliefert.

Die Angaben beziehen sich auf die marktgängigen Dicken.

Die Gewichtsangaben stellen Orientierungswerte dar und ändern sich je nach Werkstoff und Maschenbreite.

Die Angaben beziehen sich auf Stahlblech.

Die Maschen sind in Originalgröße mit den üblichen produktionsbedingten Toleranzen abgebildet.

DL mm	Stegbreite av/mm	Stegdicke sp/mm	Ø mm (~)	Gewicht in kg/m ²	Max. Tafel/Rollenbreite mm
ST 10	1,60	0,60	5,00	1,950	1000 - 1250 - 1500
	1,60	0,80	5,00	2,600	1000 - 1250 - 1500
	1,60	1,00	5,00	3,300	1000 - 1250 - 1500
ST 11	1,90	0,80	5,50	2,500	1000 - 1250 - 1500
	1,90	1,00	5,50	3,300	1000 - 1250 - 1500
	1,90	1,50	5,50	5,000	1000 - 1250 - 1500
ST 12	2,30	0,80	6,00	3,000	1000 - 1250 - 1500
	2,30	1,00	6,00	3,700	1000 - 1250 - 1500
	2,30	1,50	6,00	5,300	1000 - 1250 - 1500

Bezeichnung der Masche

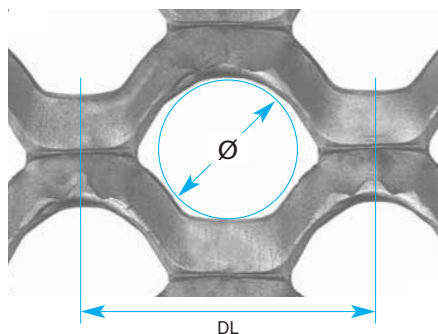
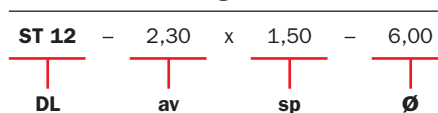

Legende

- ST = DL = Maschenlänge
- av = Stegbreite
- sp = Stegdicke
- Ø = Lochdurchmesser

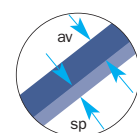

Streckgitter mit Rundlochmasche

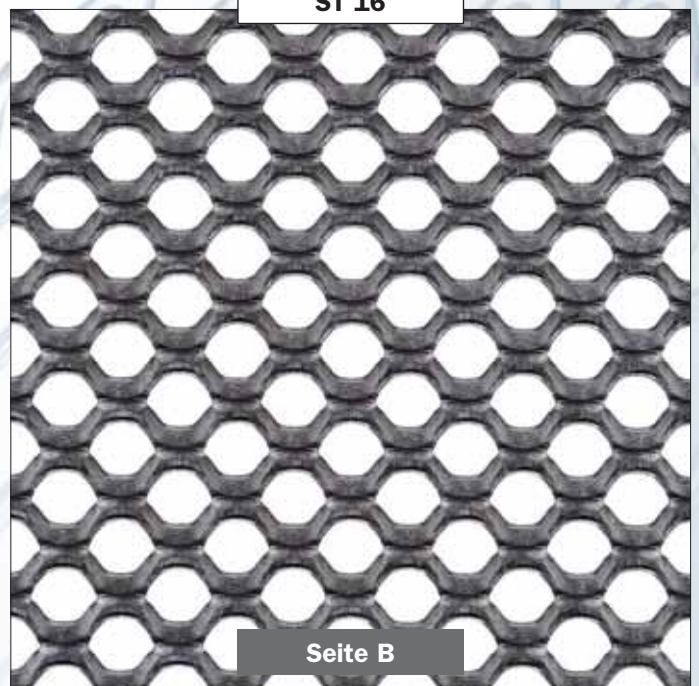
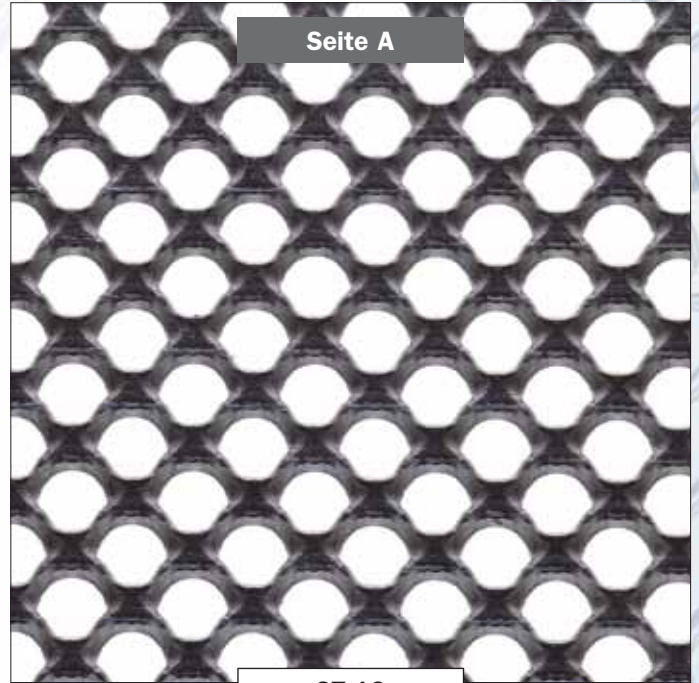
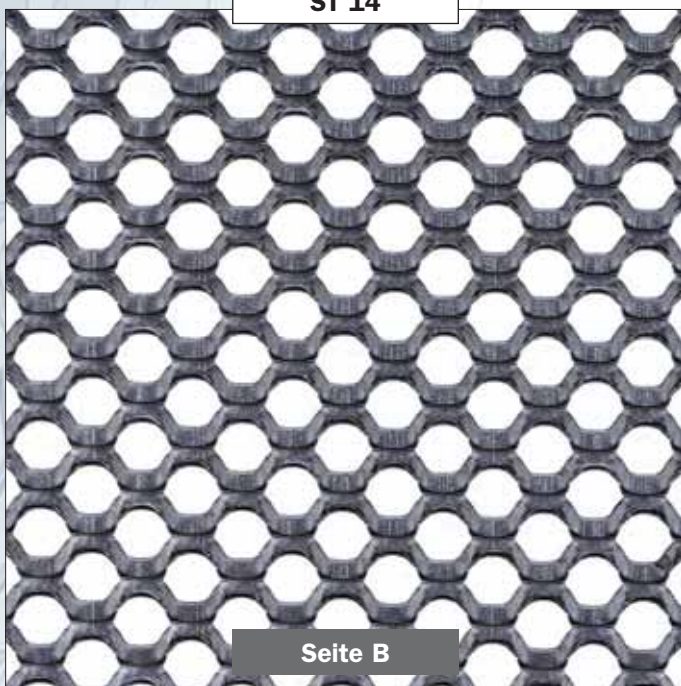
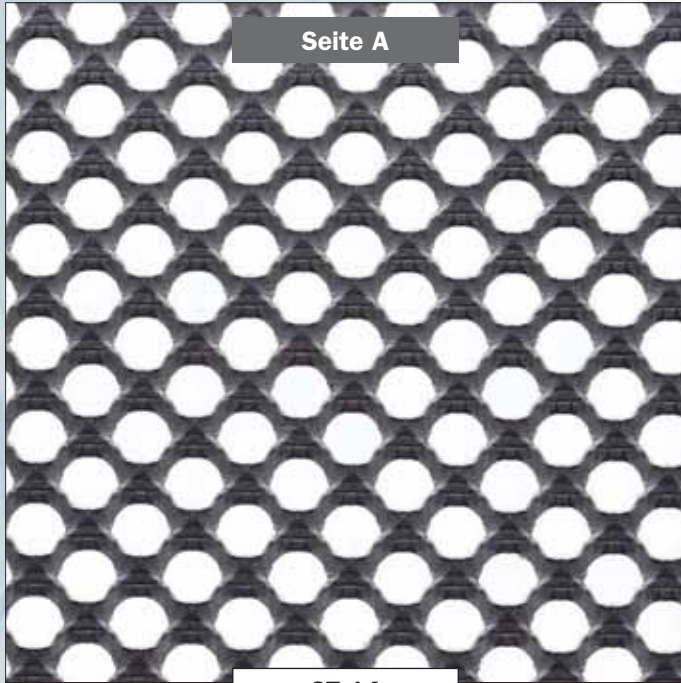

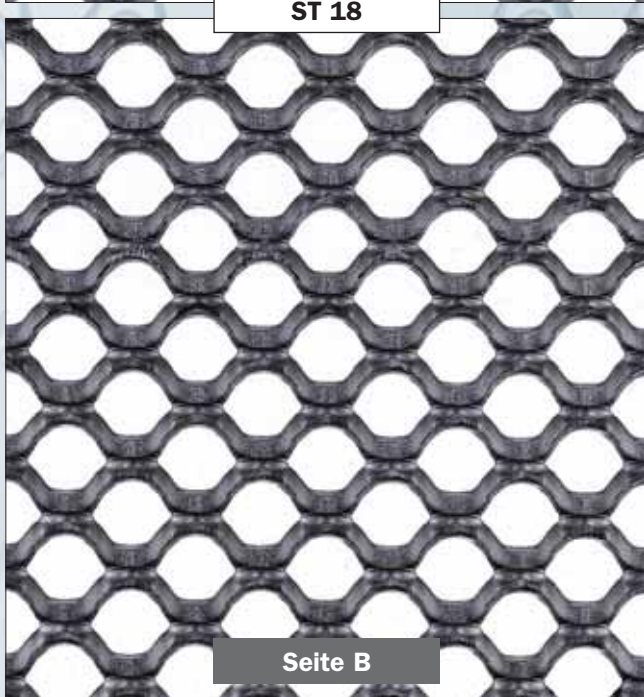

Streckgitter in Tafeln und Rollen wird in Standarddicken und -formaten oder nach Maß in beliebigen Werkstoffen wie Stahl, Edelstahl (z.B. Werkstoff-Nr. 4301, 4571), NE-Metallen (z.B. Aluminium, Kupfer, Messing) und Kunststoffen geliefert.

Die Angaben beziehen sich auf die marktgängigen Dicken.

Die Gewichtsangaben stellen Orientierungswerte dar und ändern sich je nach Werkstoff und Maschenbreite.

Die Angaben beziehen sich auf Stahlblech.

Die Maschen sind in Originalgröße mit den üblichen produktionsbedingten Toleranzen abgebildet.

DL mm	Stegbreite av/mm	Stegdicke sp/mm	Ø mm (~)	Gewicht in kg/m ²	Max. Tafel/Rollenbreite mm
ST 14	2,70	0,80	7,00	3,100	1000 - 1250 - 1500
	2,70	1,00	7,00	4,000	1000 - 1250 - 1500
	2,70	1,50	7,00	5,900	1000 - 1250 - 1500
ST 16	3,00	1,00	8,00	3,600	1000 - 1250 - 1500
	3,00	1,50	8,00	5,400	1000 - 1250 - 1500
	3,00	2,00	8,00	6,900	1000 - 1250 - 1500
ST 18	3,10	1,00	9,00	3,300	1000 - 1250 - 1500
	3,10	1,50	9,00	5,100	1000 - 1250 - 1500
	3,10	2,00	9,00	6,200	1000 - 1250 - 1500

Bezeichnung der Masche

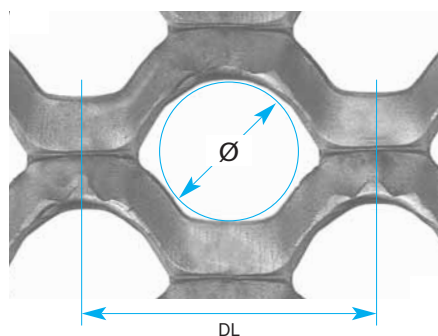
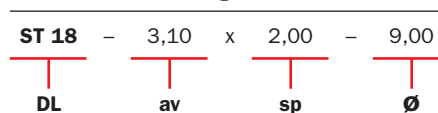

Legende

- ST = DL = Maschenlänge
- av = Stegbreite
- sp = Stegdicke
- Ø = Lochdurchmesser

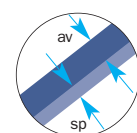

Streckgitter mit Rundlochmaschine

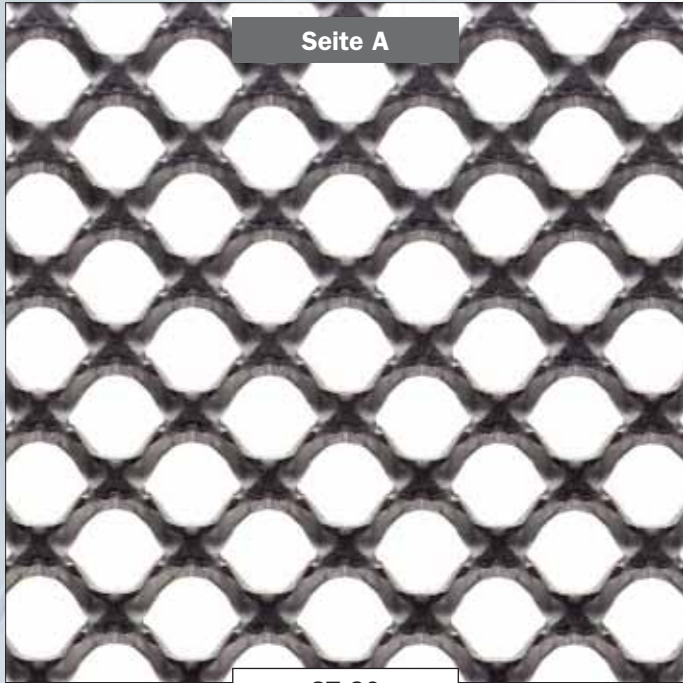

Seite A

ST 20

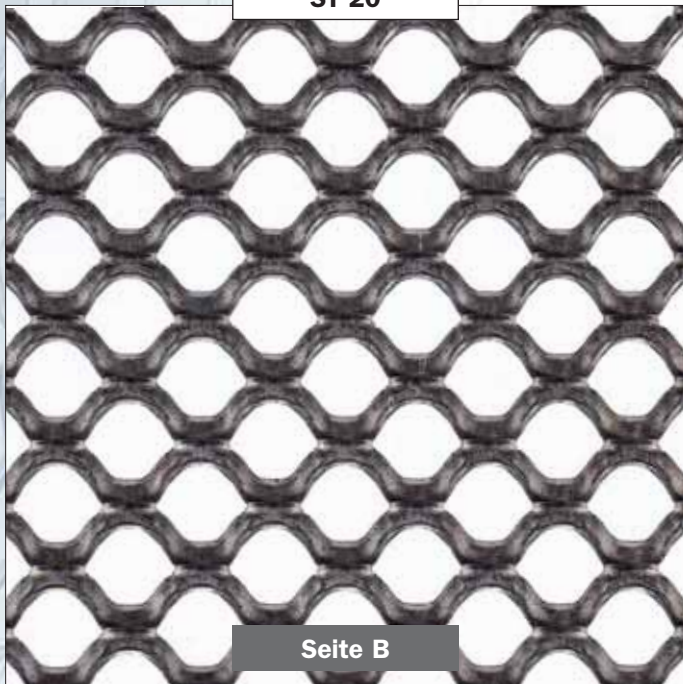

Seite B

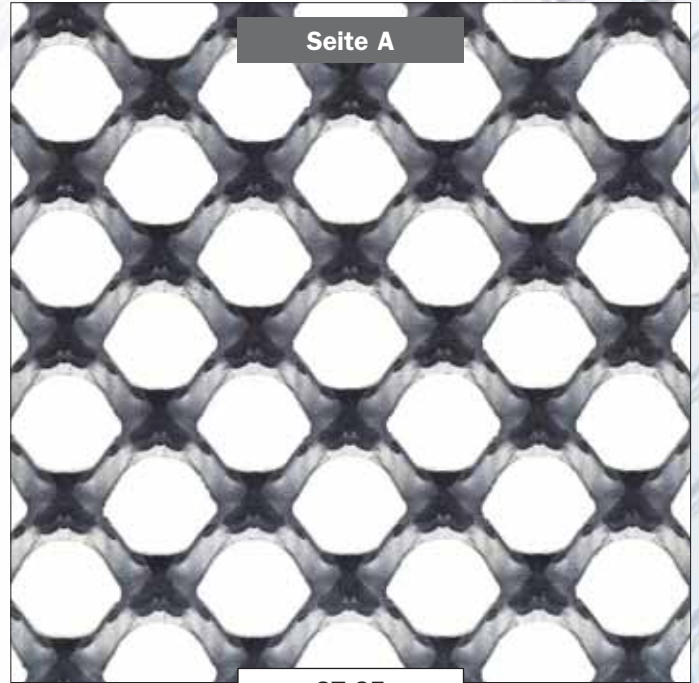

Seite A

ST 25

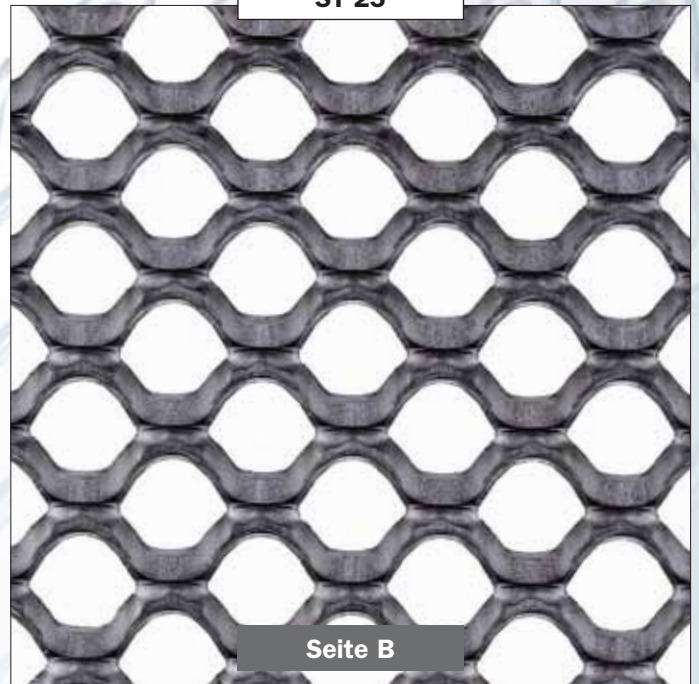

Seite B

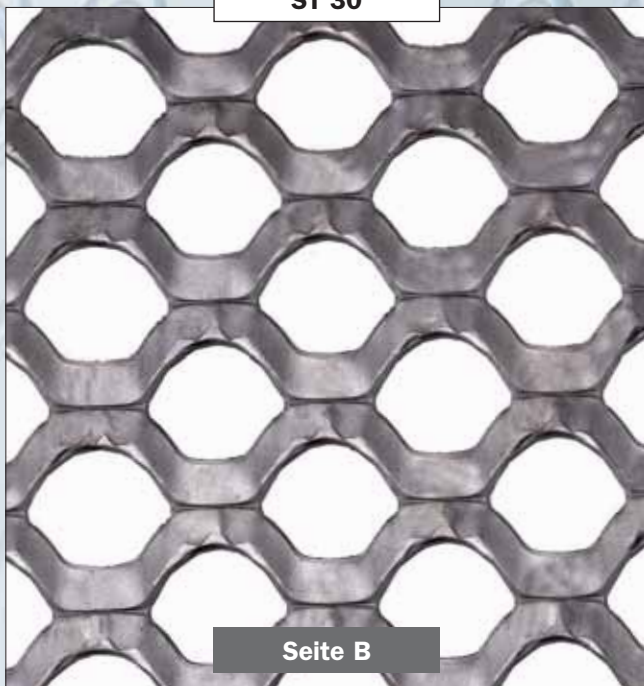

Seite A

ST 30

Seite B

Streckgitter in Tafeln und Rollen wird in Standarddicken und -formaten oder nach Maß in beliebigen Werkstoffen wie Stahl, Edelstahl (z.B. Werkstoff-Nr. 4301, 4571), NE-Metallen (z.B. Aluminium, Kupfer, Messing) und Kunststoffen geliefert.

Die Angaben beziehen sich auf die marktgängigen Dicken.

Die Gewichtsangaben stellen Orientierungswerte dar und ändern sich je nach Werkstoff und Maschenbreite.

Die Angaben beziehen sich auf Stahlblech.

Die Maschen sind in Originalgröße mit den üblichen produktionsbedingten Toleranzen abgebildet.

DL mm	Stegbreite av/mm	Stegdicke sp/mm	Ø mm (~)	Gewicht in kg/m ²	Max. Tafel/Rollenbreite mm
ST 20	3,25	1,00	10,00	3,200	1000 - 1250 - 1500
	3,25	1,50	10,00	4,900	1000 - 1250 - 1500
	3,25	2,00	10,00	6,200	1000 - 1250 - 1500
ST 25	4,50	1,50	13,00	5,400	1000 - 1250 - 1500
	4,50	2,00	13,00	6,500	1000 - 1250
	4,50	3,00	13,00	10,500	1000
ST 30	6,00	1,50	15,00	5,400	1000 - 1250 - 1500
	6,00	2,00	15,00	7,300	1000 - 1250
	6,00	3,00	15,00	10,800	1000

Bezeichnung der Masche

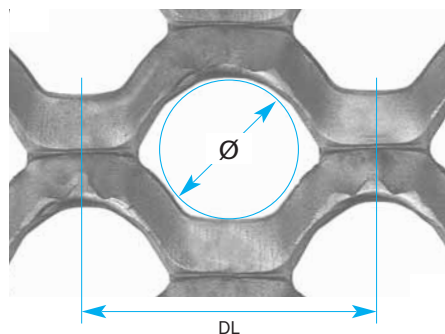
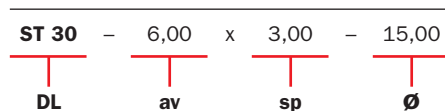

Legende

- ST = DL = Maschenlänge
- av = Stegbreite
- sp = Stegdicke
- Ø = Lochdurchmesser

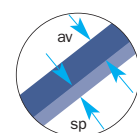

Schutz-Streckgitter für elektrische Toranlagen

Auf Stabilität und Maschenöffnung geprüftes Streckgitter. Verwendbar auch für alle Sicherheitsanlagen (gemäß der ital. Gesetzesverordnung 626/1994).

Großer Schutz auch für Kinder. "Sicura" ist ein zuverlässiger Schutz für Kleinkinder; die Maschenweite verhindert, dass Finger durch die Öffnungen gelangen.



ISTITUTO GIORDANO S.p.A.
CENTRO POLITECNICO DI RICERCHE E CERTIFICAZIONI
VIA BOSSINI, 2 - 47041 BELLARIA (RN) ITALY
Tel. ++39(0)541/743030 (P. line) - Fax ++39(0)541/745546-248918 - Divisione GATTEO - Tel. ++39(0)541/818582
C.D. 075/0754/00490000 - CAP. SOC. L. 1.000.000.000 -
C.D. 075/0754/00490000 - CAP. SOC. L. 1.000.000.000 -
Laboratorio Regolato e riconosciuto da Ministero Sanitaria, Ministero Lavori Pubblici, Consiglio Nazionale delle Ricerche, Ministero Interni
Ministero di Agricoltura, Ministero delle Partecipazioni Statali, Ministero delle Infrastrutture e Trasporti, Ministero delle Attività Produttive

Facciamo seguito alla Vs. richiesta di parere tecnico, riguardante reti stirate, da utilizzare per protezione di sicurezza su cancelli scorrevoli motorizzati, per precisare la ns. opinione:

a) La rete stirata di Vs. produzione mostrataci (dis N. KO 580 - acciaio AISI 304 - maglia Q/20 x 13 x 1,7 x 1,5), è dimensionalmente adatta a realizzare protezioni di sicurezza su cancelli motorizzati come definito nel paragrafo 5.4.1.3. della norma UNI 8612, in quanto la sua sezione resistente è di 1,7 x 1,5 = 2,55 mm² e quindi non inferiore a 2,50 mm². Nel contempo l'apertura della maglia è del diam. max di 10mm tale da non permettere il passaggio di una sfera del diam. di 12 mm come da quanto espresso nella norma suddetta.

b) Circa le caratteristiche elettriche di sezione del materiale per tutta la tale rete stirata per la sua continuità di protezione, ha la possibilità di essere messa a superficie di protezione adottata, con la possibilità di essere messa a terra con un unico punto con la struttura del cancello in conformità ai criteri di sicurezza elettrica richiesti per cancelli comandati elettronicamente. Ciò che non è completamente possibile con altri tipi di rete, es. reti in filo, dove non esiste una continuità di messa a terra o per lo meno è precaria, a meno che non la si esegua separatamente su ogni filo della rete.

ISTITUTO GIORDANO S.P.A.

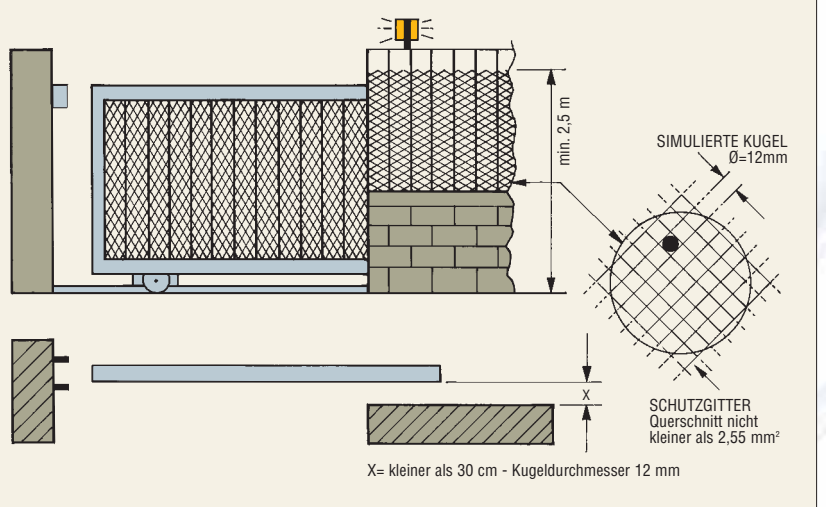

Für die Erdung des "Sicura"-Gitters genügt ein einziger Kontaktpunkt im Gegensatz zu anderen Gitterarten, bei denen

jeder einzelne Draht kostenaufwendig geerdet werden muss.



Das robuste und widerstandsfähige "Sicura"-Streckgitter wird aus Edelstahl AISI 304 gefertigt für optimale Korrosionsbeständigkeit. Bei verzinktem Stahlblech ist eine Schutzlackierung erforderlich.

Einfache Installation. "Sicura" kann für alle Torarten verwendet werden.



Bandware:
Breite h 1000 mm - h 1250 mm - h 1500 mm

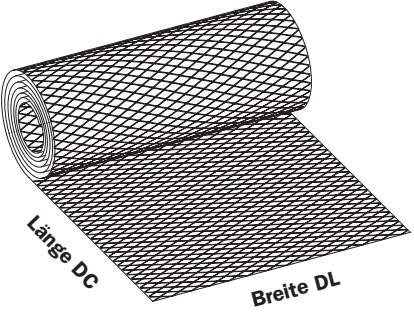
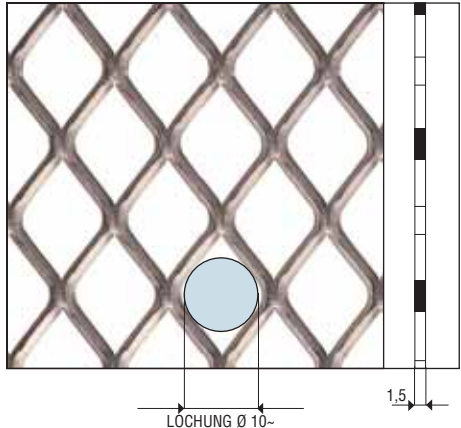



"Sicura"-Gitter: Effektive Maschengröße

Masche Q20
av 1,7 mm
sp 1,5 mm
Lochung Ø10 mm
Querschnitt 2,55 mm²

Gitter mit Schutzgrad IP 20 gemäß CEI EN 60529

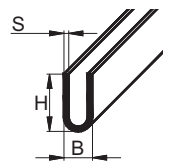
U-PROFILE FÜR DIE EINFASSUNG						
Abmessungen in mm			Werkstoff			Gewicht in kg/m ²
B	H	S				
4	13,5	0,8		Sendzimirverzinkter Stahl	Edelstahl AISI 304	0,20
8	15	1,5	Stahl	Sendzimirverzinkter Stahl		0,39



Streckgitter für die Belüftung von Leitungsschutzkanälen und von Schränken zur Aufbewahrung von Batterien oder Gaszähler.



Die Bauvorschriften fordern in diesen Bereichen eine große Belüftungsfläche.



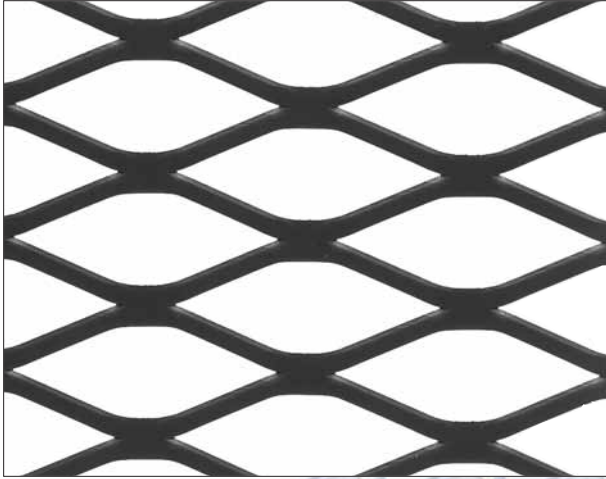

R 43 x 15 - 2 x 1 mm (flachgewalzt)

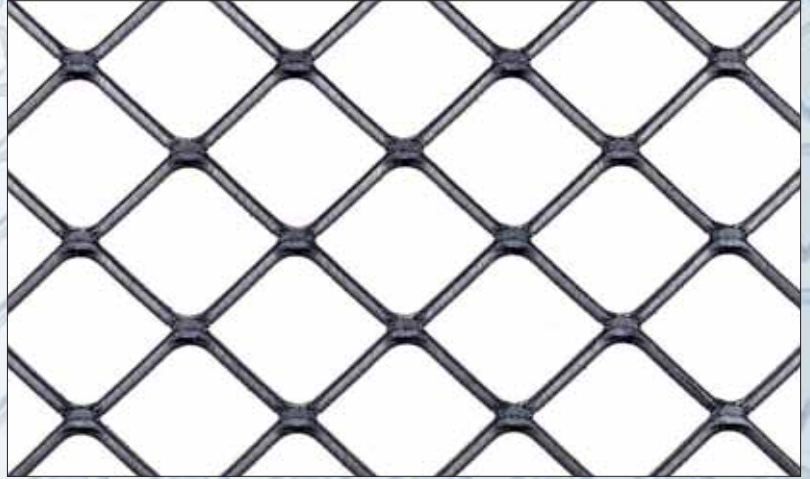

Q 30 x 23 - 2 x 1 mm - Maschenöffnung 16 x 16 mm

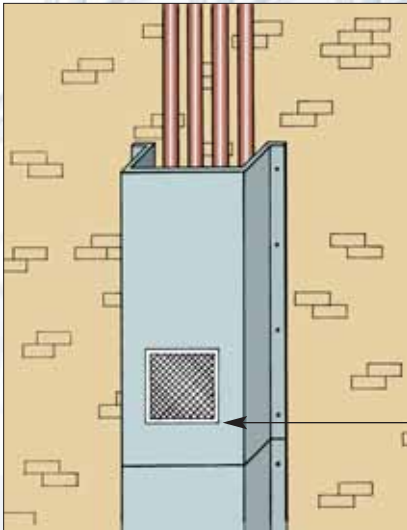

*Belüftungsgitter für
Gasrohrleitungskanäle*

Flachgewalztes
Streckgitter aus
verzinktem oder
beschichtetem
Stahlblech.



W A S S E R



F E U E R



L U F T



S T A U B

Intelligente Lösungen für die Industrie



Ö L

Italfim liefert dank jahrzehntelanger Erfahrung optimierte Komponenten für die Fertigung in der mechanischen, elektro- und fertigungstechnischen Industrie.

Streckgitter wird bei den verschiedenen Anwendungen von der Klimatisierung über Wasser- und Gasaufbereitung bis hin zur Filtration von Öl und Staub eingesetzt.

Wir beraten Sie fachmännisch und entwickeln zusammen mit Ihnen Lösungen.



Wasserfilter





Filterrohre



Verschiedene Filter



Verschiedene Filter





Verschiedene Filter



Scheiben und Einzelteile



Aktivkohlebehälter





Flammschutz

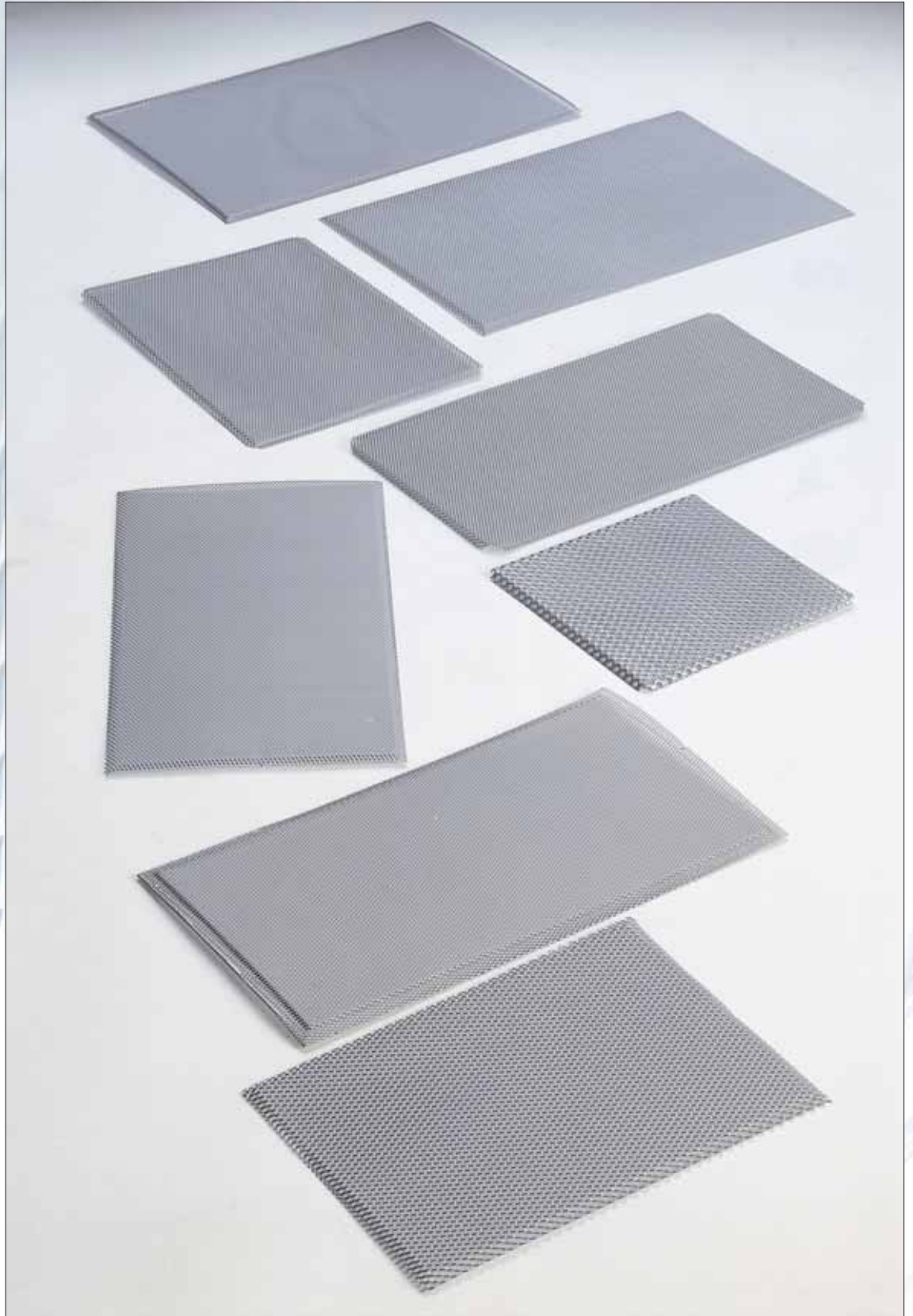



Frontplatten für Autoradio, TV und Hi-Fi



Frontplatten



Leichtbauprodukte

ITALFIM garantiert beste Qualität in der Verarbeitung und Sorgfalt, mit der jede einzelne Lieferung ausgeführt wird.

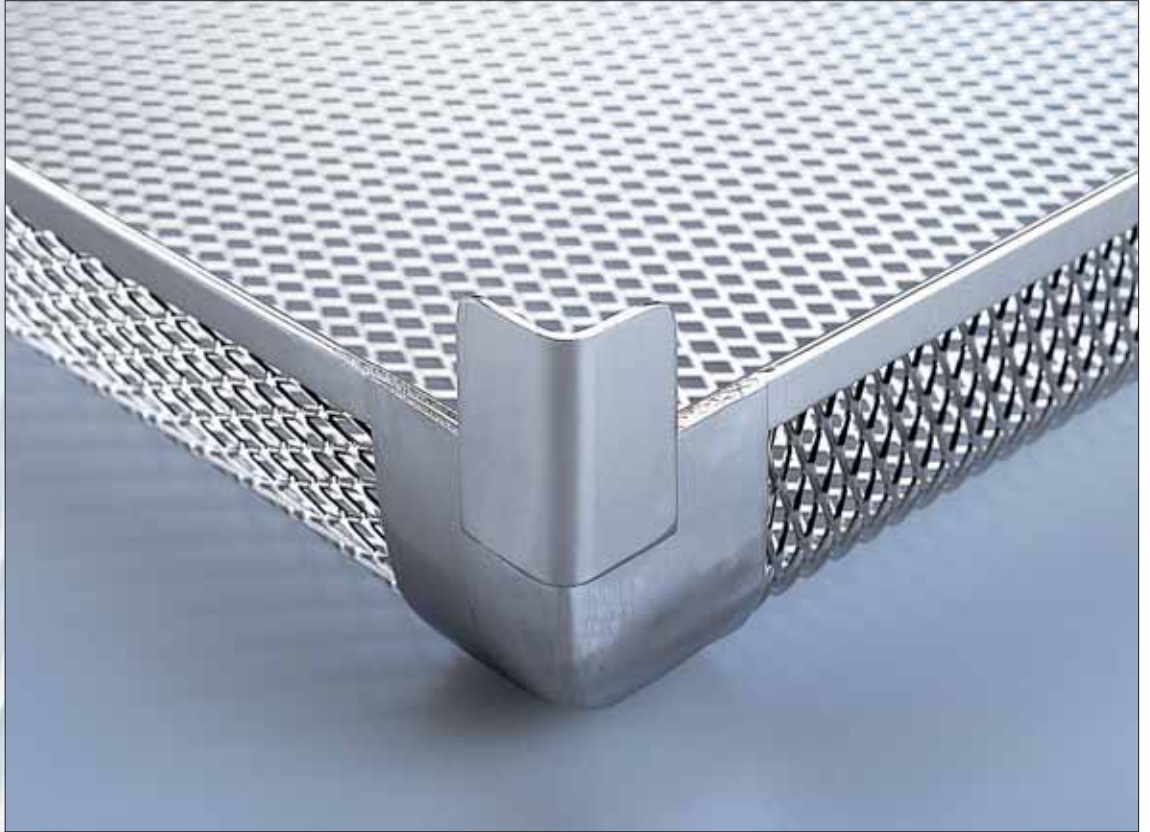



Leichtbauprodukte





Körbe





Körbe





Mikrogitter (gefaltet, mäanderförmig, gewellt)

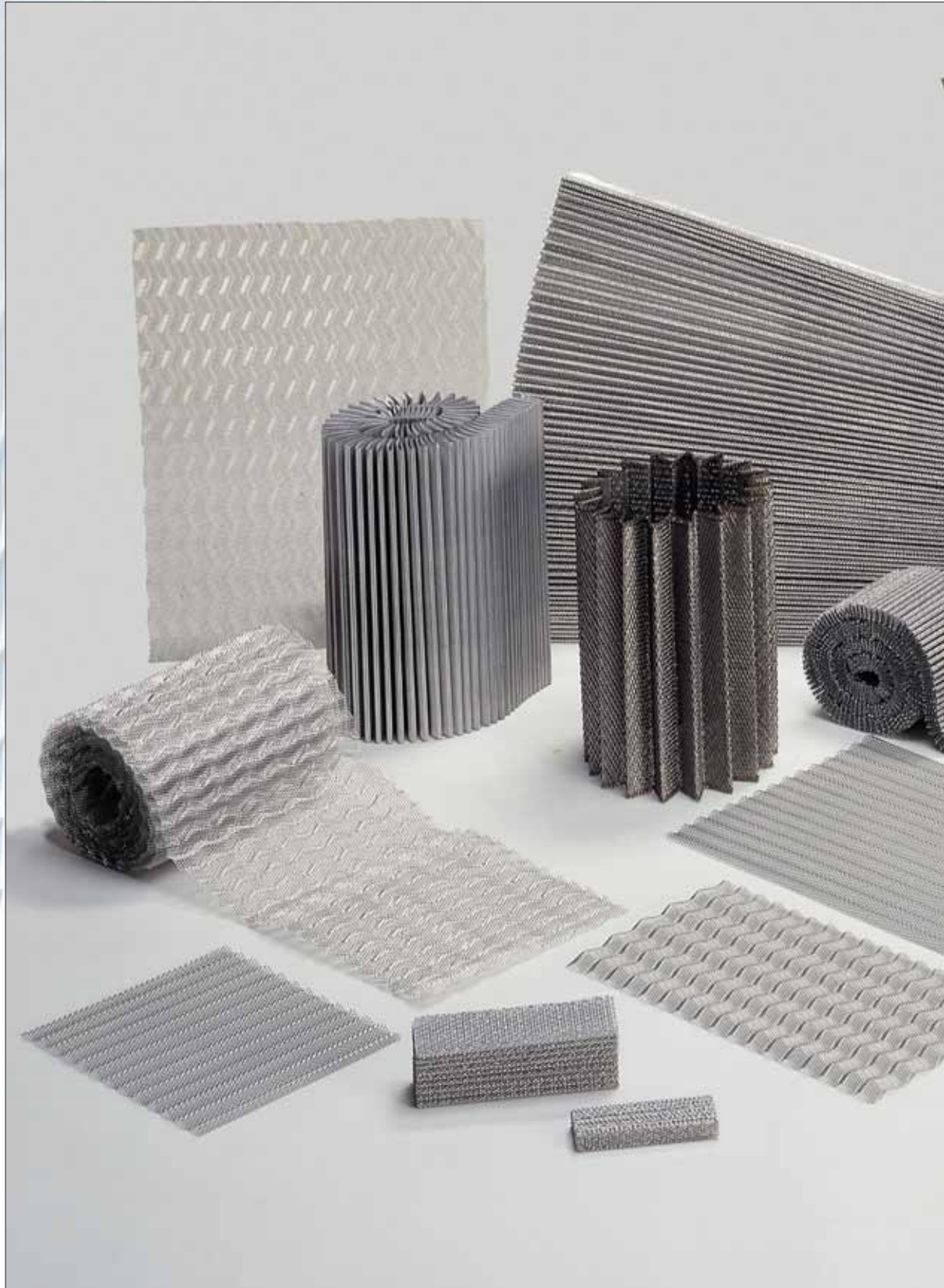

**Filterplatten für industrielle Abzugshauben.
Wärmekonvektoren**





Filter aus Streckgitter für Abzugshauben in Industrieküchen.

Gemäß den
Unfallschutzvorschriften
DIN 31000 Abschnitt
5.4/79 geprüft nach
VDI 2052 Seite
1E:1998

Unsere
Abzugshaubenfilter
bestehen zu 100 % aus
Edelstahl, dem vom
italienischen
Gesundheitsamt
empfohlenen Werkstoff.

Standardmaße
ab Lager.

mm 400 x 400 x h 12/20

mm 500 x 400 x h 12/20

mm 500 x 500 x h 12/20

mm 600 x 400 x h 12/20

**Sondermaße
auf Wunsch**



Filter für Abzugshauben in Industrieküchen mit Edelstahlabyrinth



TÜV-GEPRÜFT

Die von ITALFIM gefertigten und vom TÜV auf Leistungsverlust geprüften Edelstahlfilter für Abzugshauben erwiesen sich als äußerst wirkungsvoll.

Standardmaße
ab Lager.

mm 400 x 300 x 25
mm 400 x 400 x 25
mm 500 x 300 x 25
mm 500 x 400 x 25
mm 500 x 500 x 25
mm 600 x 400 x 25

**Sondermaße
auf Wunsch**

Fettfangfilter

*Modelle mit
gepressten Kanten*



Fettfangfilter aus Edelstahl oder Aluminium für Haushaltsküchen-Abzugshauben

Modelle mit Rahmen

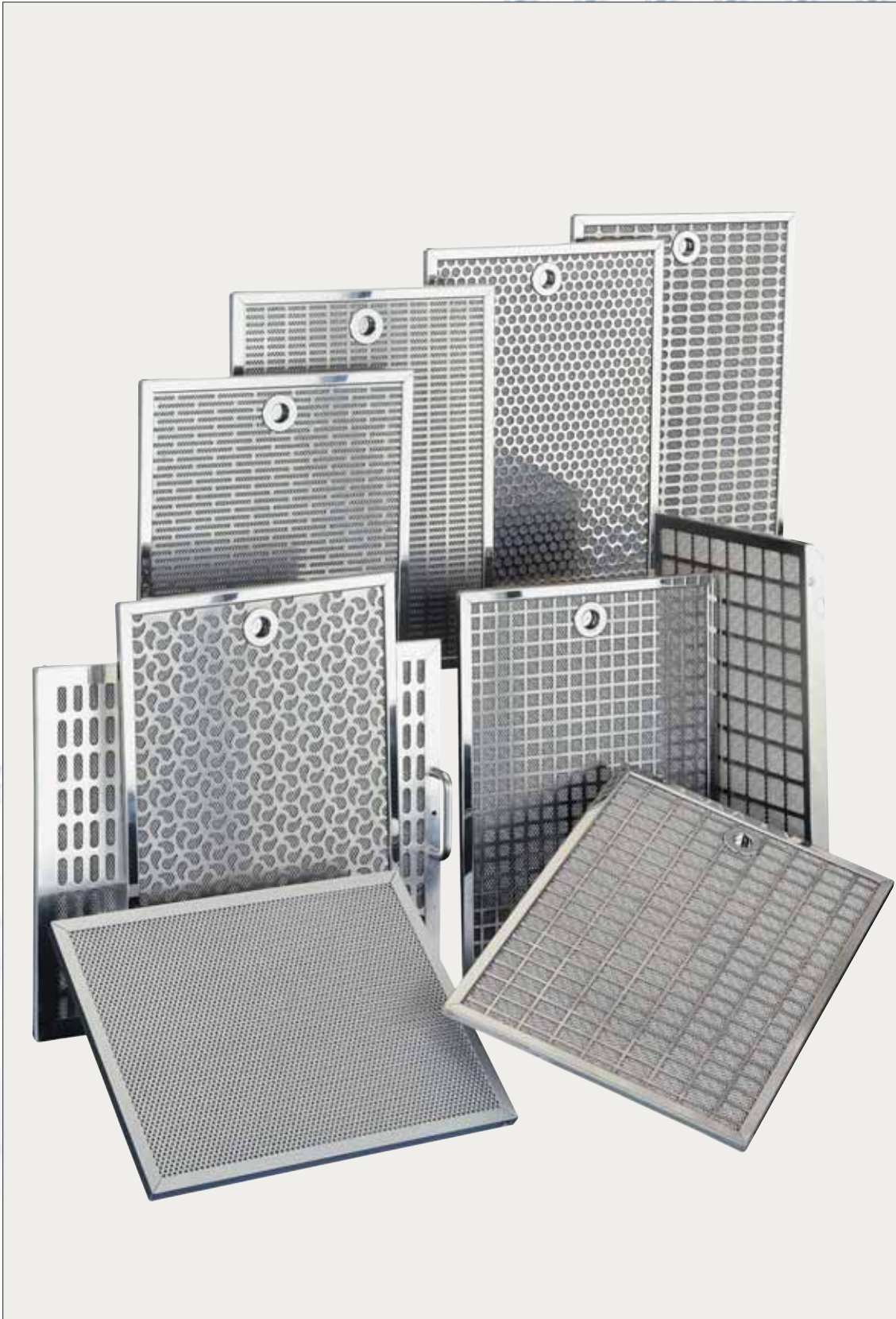

Fettfangfilter aus Edelstahl oder Aluminium für Haushaltsküchen-Abzugshauben

Modelle mit Rost





**Modelle mit Rahmen
und Griffen**

**Außerdem lieferbar
der Italfim-Katalog
für Architekturanwendungen**

Streckgitter - Prestige und Moderne
in der Architektur.

Streckgitter - Zuverlässigkeit
in Funktionalität, bei Planung
und Berechnung.

Streckgitter für Designeffekte.



FASSADEN



FASSADEN



ABGEHÄNGTE DECKEN



ZAUNELEMENTE



VERKLEIDUNGEN

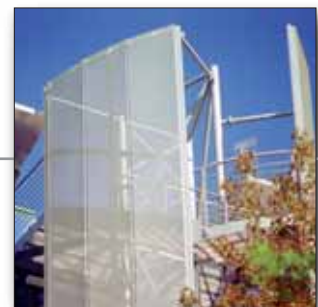

TREPPENSCHUTZ



SONNENBLENDEN



SONNENBLENDEN



BRÜSTUNGEN



DESIGN

Weitere Informationen,
technische Unterlagen und Katalogue
erhalten Sie auf Anforderung unter:
GIRA - INTERNATIONAL

Tel. 0203-3321 oder 060 - 90 90 950

Internet: [gira-international.com](http://www.gira-international.com)

Lampe "Bague" Foscarini
Design: Patricia Urquiola + Eliana Gerotto

**Außerdem lieferbar
der Italfim-Katalog
für Architekturanwendungen**

Streckgitter - Prestige und Moderne
in der Architektur.

Streckgitter - Zuverlässigkeit
in Funktionalität, bei Planung
und Berechnung.

Streckgitter für Designeffekte.



FASSADEN



FASSADEN



ABGEHÄNGTE DECKEN



ZAUNELEMENTE



VERKLEIDUNGEN



TREPPENSCHUTZ



SONNENBLENDEN



SONNENBLENDEN

Weitere Informationen,
technische Unterlagen und Katalogue
erhalten Sie auf Anforderung unter:

ITALFIM S.p.A.

Tel. +39 035 658 111

Fax +39 035 656 050

Fax Internazionale: +39 035 664 151

italfim@italfim.it



BRÜSTUNGEN



DESIGN

Lampe "Bague" Foscarini
Design: Patricia Urquiola + Eliana Gerotto



ITALFIM S.p.A.
Reti e microreti in lamiera stirata
24066 PEDRENGO (Bergamo) Italy
Via Tonale, 2 (ang. Via Crocette Zona Ind.1)

Tel. +39 035 658 111
Fax +39 035 656 050
Fax Internazionale: +39 035 664 151
italfim@italfim.it

I 154 - D - 12.05 - 1aE

www.italfim.it

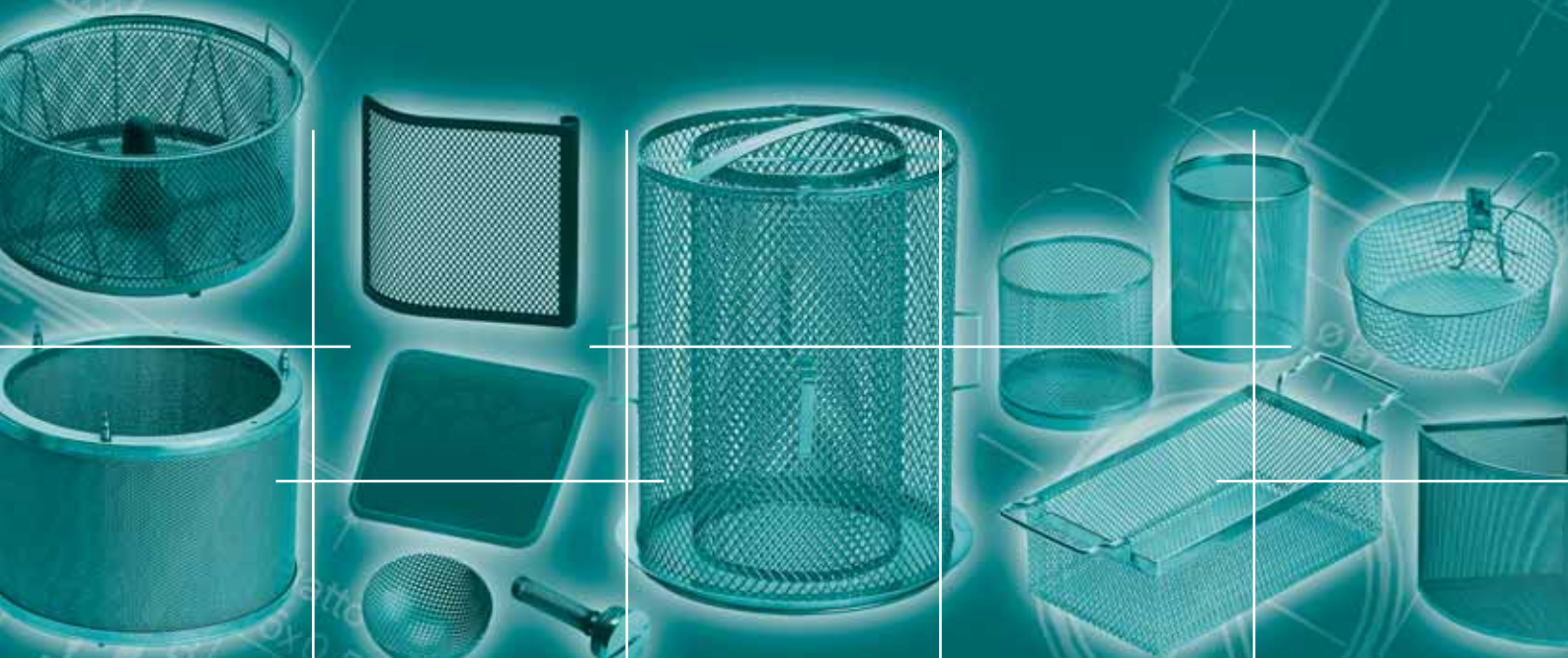

graphiconcept passarella



gira international
Architektur mit Metall

Auf der Schanz 30, A-2345 Brunn am Gebirge
Telefon: +43 2236 315 198
Mobil: +43 676 90 90 950
office@gira-international.com
www.gira-international.com